

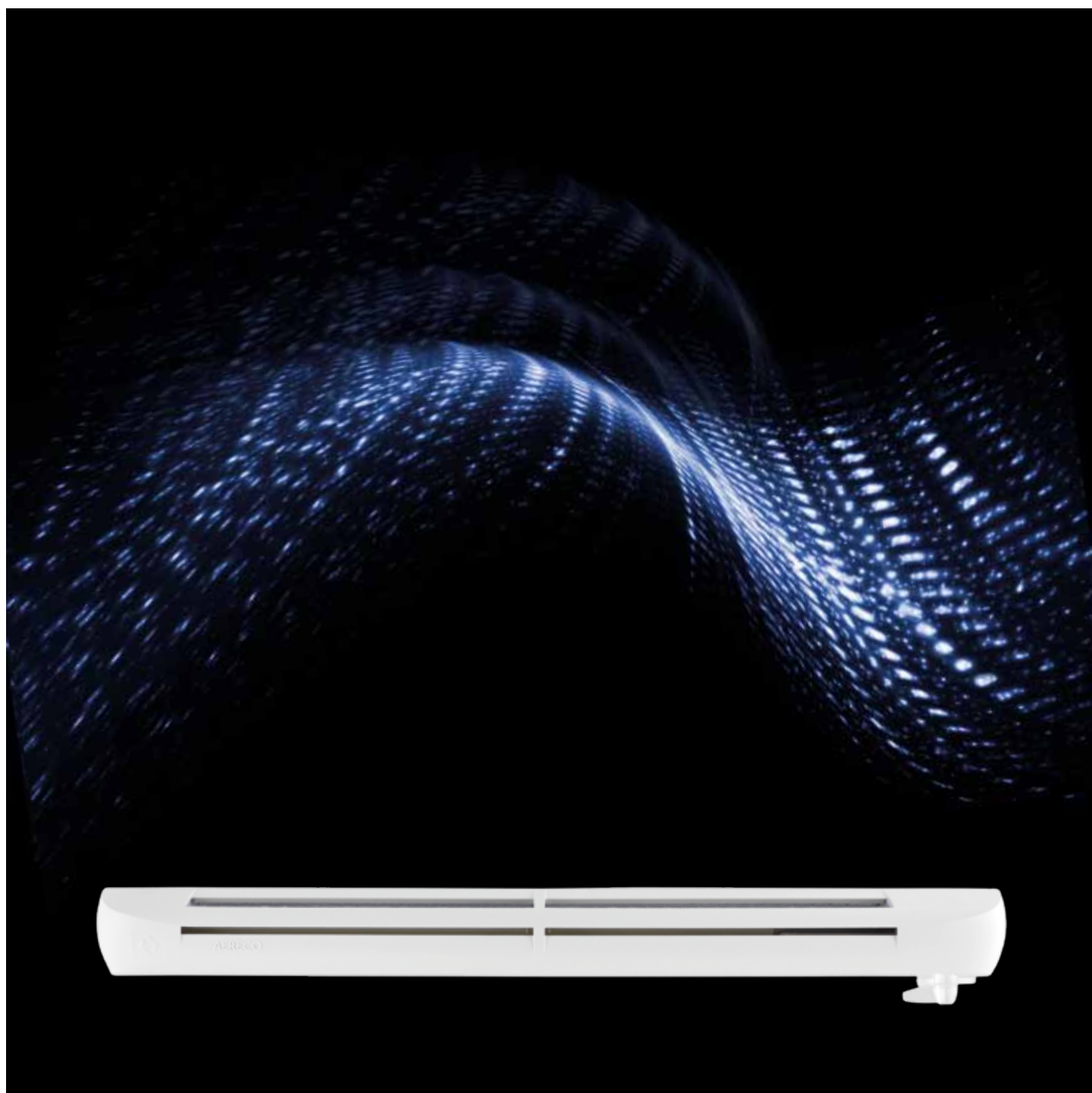

NAWIEWNIKI AERECO
ORYGINALNIE HIGROSTEROWANE™
nawiewniki okienne





NAWIEWNIKI AERECO ORYGINALNIE HIGROSTEROWANE™

nawiewniki okienne

EXR.HP nawiewnik higrosterowany, dwusystemowy	HIGRO®	str. 2
EXR nawiewnik higrosterowany	HIGRO®	str. 4
EMM.HP nawiewnik higrosterowany, dwusystemowy	HIGRO®	str. 6
EMM nawiewnik higrosterowany	HIGRO®	str. 8
EAH nawiewnik higrosterowany	HIGRO®	str. 10
EHT nawiewnik higrosterowany	HIGRO®	str. 24
EFR nawiewnik ciśnieniowy	HIGRO®	str. 12
AMO nawiewnik ciśnieniowy	HIGRO®	str. 14
2MO nawiewnik ciśnieniowy	PRESO®	str. 16
AMI nawiewnik ciśnieniowy	PRESO®	str. 18
AMA nawiewnik ciśnieniowy	PRESO®	str. 20
EFF sterowany ręcznie	INOTO®	str. 22
MTX, MTM mufy montażowe	INOTO®	str. 23
Nawiewniki powietrza – przepisy krajowe		str. 26
Nawiewniki powietrza – higrosterowanie		str. 28
Nawiewniki powietrza – w systemach wentylacji		str. 30
Nawiewniki powietrza – efektywność akustyczna		str. 34
Efektywność energetyczna systemu z nawiewnikami HIGRO® AERECO		str. 36
Nawiewniki AERECO – tabela poglądowa		str. 38
Nawiewniki AERECO – zalecenia montażowe		str. 40
Wsparcie techniczno - handlowe AERECO		str. 41

Nawiewnik to urządzenie montowane w oknie lub w ścianie, które umożliwia doprowadzenie powietrza do pomieszczeń w których zastosowana jest wentylacja grawitacyjna, mechaniczna wywiewna lub hybrydowa. Nawet przy szczelnie zamkniętych oknach nawiewniki pozwalają doprowadzać świeże powietrze w sposób ciągły, w ilości zgodnej z obowiązującymi przepisami.

Nawiewniki stosowane są we wszystkich rodzajach wentylacji poza wentylacją mechaniczną nawiewno-wywiewną. Nawiewniki powinny być zamontowane w pokojach i ewentualnie w kuchni. Montując nawiewniki, w pierwszej kolejności umieszczamy po jednym w każdym pokoju. Jeżeli uzyskana liczba nawiewników jest niewystarczająca dodatkowo można zamontować w kuchni lub kolejny nawiewnik w największym pokoju.

Powietrze przepływa z pomieszczeń wyposażonych w nawiewniki (tzw. pomieszczenia czyste) do pomieszczeń z kratkami wyciągowymi (tzw. pomieszczenia techniczne – kuchnia, łazienka, WC). Odpowiednie rozmieszczenie nawiewników zapewnia skuteczną wentylację bez przenoszenia nieprzyjemnych zapachów. Doprowadzenie powietrza jest niezbędne dla prawidłowego działania wentylacji.

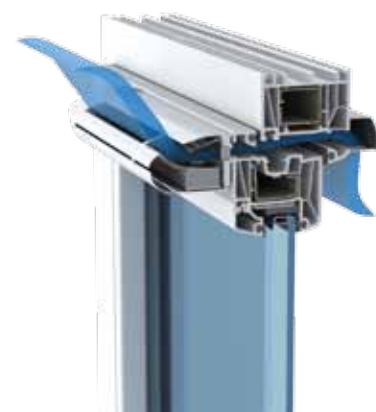

WYTŁUMIENIE AKUSTYCZNE

EXR.HP NAWIEWNIK HIGROSTEROWANY DWUSYSTEMOWY AKUSTYCZNY

HIGRO®



Dwa najpopularniejsze systemy sterowania w jednym nawiewniku !

EXR.HP to nawiewnik higrosterowany, higrodynamic™ wyposażony w obudowę typu monocoque. Dzięki wysokiej jakości wykorzystanych materiałów i jednoelementowej obudowie ukrywającej wszystkie mechanizmy, można dostosować kolorystykę nawiewnika higrosterowanego do każdego rodzaju i barwy okna.

Optymalne umiejscowienie w obudowie monocoque kanału wylotowego powietrza zapewnia podwyższony komfort użytkowania oraz sprawia, że nawiewnik EXR.HP może znaleźć zastosowanie we wszystkich rodzajach okien: PVC, drewnianych i aluminiowych. Nawiewnik EXR.HP gwarantuje efektywność energetyczną HIGRO® oraz skuteczność działania.



AT Aprobata techniczna na nawiewniki AEREKO
ITB-AT-15-8700/2011

EN Nawiewniki HIGRO® zostały przebadane metodą izotermiczną i nieizotermiczną zgodnie z Normą Europejską PN-EN 13141-9:2010 P

 zestaw EXR.HP można lakierować na dowolny kolor z palety RAL

Przepływ powietrza

Nawiewnik higrosterowany EXR.HP wyposażony jest w blokadę przepływu minimalnego (pozycja **A**). Użytkownik posiada pełną kontrolę nad sposobem działania nawiewnika dzięki swojej zaawansowanej konstrukcji EXR.HP oferuje sprawny wybór funkcji przy użyciu łatwo dostępnego przełącznika na obudowie nawiewnika.

Ustawienie przełącznika w pozycji HIGRO® **B** sprawia, że nawiewnik automatycznie reguluje otwarcie przepustnicy. Strumień przepływu powietrza jest uzależniony od zawartości pary wodnej (wilgotności względnej) wewnątrz pomieszczenia. Czujnikiem sterującym jest taśma poliamidowa, która pod wpływem zmian wilgotności względnej powietrza zmienia swoją długość, co powoduje większe, bądź mniejsze otwarcie przepustnicy, a tym samym doprowadzenie większego bądź mniejszego strumienia powietrza do pomieszczenia.

Natomiast ustawienie przełącznika w pozycji **C** - maksymalnie otwarty powoduje zmianę regulacji pracy nawiewnik z higrosterowanej na ciśnieniową. Przy dużej różnicy ciśnienia między wnętrzem pomieszczenia, a stroną zewnętrzną wzrost ilości nawiewanego powietrza zostaje ograniczony przez blokadę w okapie zewnętrznym.

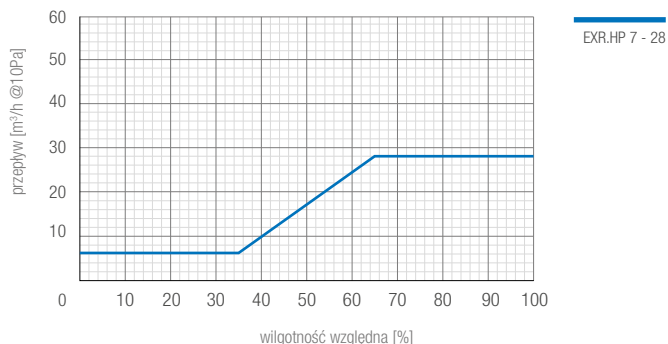

Regulacja przepływu



Pozycja **A**

Pozycja **B**

Pozycja **C**

blokada w pozycji minimalnego przepływu

automatyczna regulacja otwarcia HIGRO®, z kontrolą strumienia maksymalnego PRESO®

blokada w pozycji maksymalnego otwarcia, z kontrolą strumienia maksymalnego PRESO®

Montaż

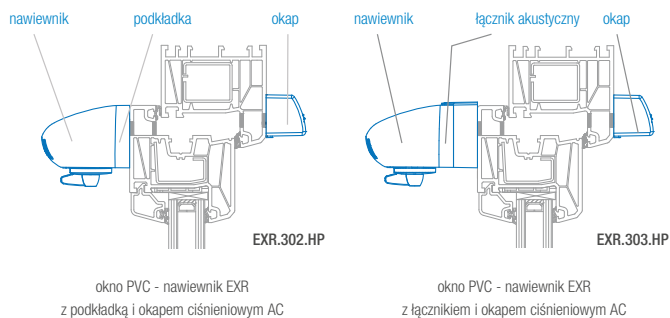

EXR.302.HP

EXR.303.HP

okno PVC - nawiewnik EXR z podkładką i okapem ciśnieniowym AC

okno PVC - nawiewnik EXR z łącznikiem i okapem ciśnieniowym AC

Otworki montażowe

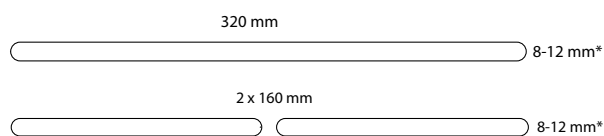

* informacje o montażu nawiewników w oknie aluminiowym oraz wpływ wymiaru otworu na przepływ powietrza – strona 40

Wymiary

Nawiewnik EXR – widok z przodu

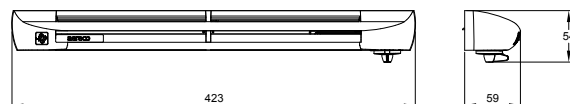

Łącznik akustyczny do nawiewnika EXR

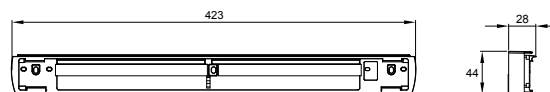

Okap ciśnieniowy AC



Modele

Nawiewnik	EXR.HP z możliwością przymknięcia									
Kod	EXR.302.HP	EXR.312.HP	EXR.322.HP	EXR.332.HP	EXR.362.HP	EXR.303.HP	EXR.313.HP	EXR.323.HP	EXR.333.HP	EXR.363.HP
Kolor*	Biały	Kasztanowy	Dębowy	Szary	Antracyt	Biały	Kasztanowy	Dębowy	Szary	Antracyt
Okap	ciśnieniowy AC					ciśnieniowy AC				
Łącznik	-					akustyczny do nawiewnika EXR				
Przepływ**	7-28 m³/h					7-26 m³/h				
Akustyka D_{n,r,w}	35 dB(A)					38 dB(A)				

* Kolory wg. palety RAL: Biały (RAL 9003), Kasztanowy (RAL 8017), Dębowy (RAL 8001), Szary (RAL 7045), Antracyt (RAL 7016); możliwość lakierowania na dowolny kolor z palety RAL

** Szczegółowe wartości przepływów dla różnych zestawów dostępne są w aprobacie technicznej.

WYTŁUMIENIE AKUSTYCZNE

EXR NAWIEWNIK HIGROSTEROWANY AKUSTYCZNY

HIGRO®



Nawiewnik higrosterowany, higrodynamic™ EXR z wytłumieniem akustycznym – sterowany automatycznie. przeznaczony do montażu w oknach PVC, drewnianych i aluminiowych. Dostępny w pięciu kolorach: biały (RAL 9003), kasztanowy (RAL 8017), dębowy (RAL 8001), szary (RAL 7045), antracyt (RAL 7016).

Nawiewnik EXR składa się z trzech części: zewnętrznej – okapu, który chroni przed deszczem i owadami oraz dwóch części wewnętrznych: nawiewnika, który odpowiada za sterowanie ilością nawiewanego powietrza oraz podkładki montażowej lub łącznika akustycznego (montowany tylko w przypadku wyboru nawiewnika o izolacyjności akustycznej 38 lub 42 dB)



AT Aprobata techniczna na nawiewniki AERECO
ITB-AT-15-8700/2011

EN Nawiewniki HIGRO® zostały przebadane metodą izotermiczną i nieizotermiczną zgodnie z Normą Europejską PN-EN 13141-9:2010 P

 zestaw EXR można lakierować na dowolny kolor z palety RAL

Przepływ powietrza

Nawiewnik sterowany automatycznie. Ustawieniu przełącznika w pozycji zamkniętej **A**, przepustnica ustawiona jest w pozycji przepływu minimalnego, nawiewnik dostarcza do 7 m³/h. Ustawienie przełącznika w pozycji **B** – strumień przepływu powietrza jest uzależniony od zawartości pary wodnej (wilgotności względnej) wewnątrz pomieszczenia, tzn. od zanieczyszczenia powietrza wynikającego z wykonywania czynności, takich jak oddychanie, pocenie się, pranie, gotowanie, suszenie itp. W zależności od poziomu wilgotności względnej w pomieszczeniu powietrze dostarczane jest w ilości maksymalnej przy 10 Pa odpowiednio w zależności od rodzaju zestawu do 28, 30 lub 32 m³/h. Ustawienie przełącznika w pozycji **C** - maksymalnie otwarty powoduje zmianę regulacji pracy nawiewnik z higrosterowanej na maksymalne otwarcie.

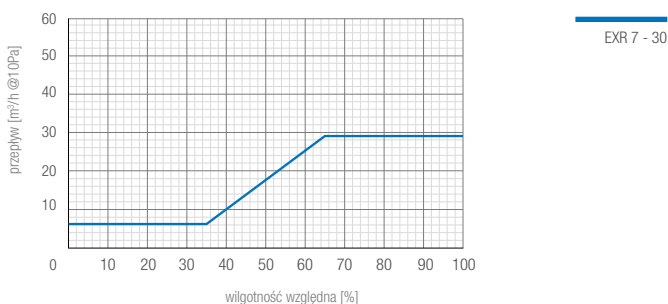

Regulacja przepływu



Pozycja A
blokada w pozycji minimalnego przepływu

Pozycja B
automatyczna regulacja otwarcia HIGRO®

Pozycja C
blokada w pozycji maksymalnego otwarcia

Nawiewnik EXR – widok z przodu



Łącznik akustyczny do nawiewnika EXR

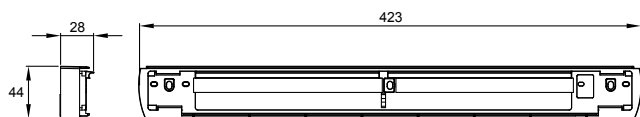

Montaż

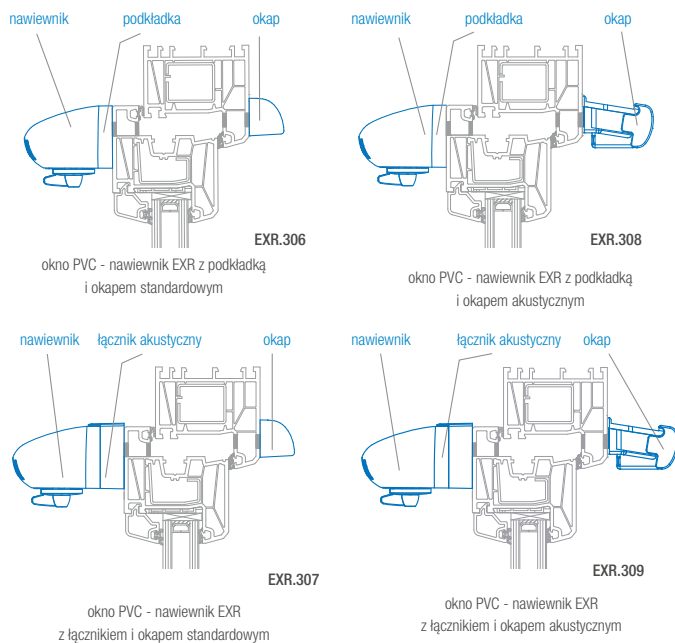

Otwory montażowe

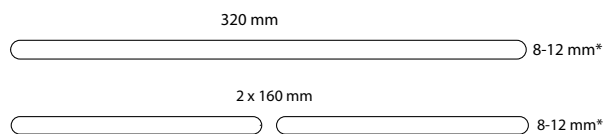

* informacje o montażu nawiewników w oknie aluminiowym oraz wpływ wymiaru otworu na przepływ powietrza – strona 40

Wymiary

Okap standardowy AERECO

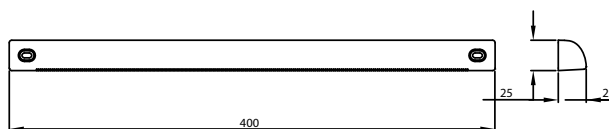

Okap akustyczny AERECO

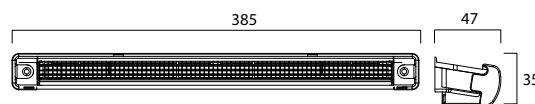

Modele

Nawiewnik

EXR z możliwością przymknięcia

Kod	EXR.306	EXR.316	EXR.326	EXR.336	EXR.366	EXR.307	EXR.317	EXR.327	EXR.337	EXR.367	EXR.308	EXR.318	EXR.328	EXR.338	EXR.368	EXR.309	EXR.319	EXR.329	EXR.339	EXR.369
Kolor*	Biały	Kasztanowy	Dębowy	Szary	Antracyt	Biały	Kasztanowy	Dębowy	Szary	Antracyt	Biały	Kasztanowy	Dębowy	Szary	Antracyt	Biały	Kasztanowy	Dębowy	Szary	Antracyt
Okap	standardowy					standardowy					akustyczny					akustyczny				
Łącznik	-					akustyczny					-					akustyczny				
Przepływ**	7-30 m ³ /h					7-28 m ³ /h					7-28 m ³ /h					7-27 m ³ /h				
Akustyka D _{n,w}	35 dB(A)					38 dB(A)					40 dB(A)					42 dB(A)				

* Kolory wg. palety RAL: Biały (RAL 9003), Kasztanowy (RAL 8017), Dębowy (RAL 8001), Szary (RAL 7045), Antracyt (RAL 7016); możliwość lakierowania na dowolny kolor z palety RAL.

** Szczegółowe wartości przepływów dla różnych zestawów dostępne są w aprobacie technicznej.

NOWOŚĆ

NAWIEWNIK DWUSYSTEMOWY

EMM.HP NAWIEWNIK HIGROSTEROWANY DWUSYSTEMOWY

HIGRO®



Nawiewnik higrosterowany dwusystemowy, dwustrumieniowy EMM.HP to dwa najpopularniejsze systemy sterowania w jednym urządzeniu!

Zestaw składa się z trzech części: zewnętrznej – okapu z regulacją przepływu powietrza, który chroni przed deszczem i owadami oraz dodatkowo zabezpiecza przed skutkami zbyt dużego napływu powietrza, a także dwóch części wewnętrznych: podkładki montażowej oraz nawiewnika, który odpowiada za sterowanie ilością nawiewanego powietrza.

Nawiewnik EMM.HP przeznaczony jest do montażu w oknach PVC, drewnianych i aluminiowych. Dostępny w pięciu kolorach: biały (RAL 9003), kasztanowy (RAL 8017), dębowy (RAL 8001), szary (RAL 7045), antracyt (RAL 7016).



AT Aprobata techniczna na nawiewniki AERECO
ITB-AT-15-8294/2010

EN Nawiewniki HIGRO® zostały przebadane metodą izotermiczną i nieizotermiczną zgodnie z Normą Europejską PN-EN 13141-9:2010 P

 okap można lakierować na dowolny kolor z palety RAL

Przepływ powietrza

Nawiewnik higrosterowany, dwusystemowy EMM.HP ustawiony w pozycji **A** dostarcza powietrze w zależności od wilgotności względnej w pomieszczeniu, przepływ zawiera się w przedziale od 6 do 26 m³/h, przy tym jednocześnie przy dużej różnicy ciśnienia między wnętrzem pomieszczenia, a stroną zewnętrzną wzrost ilości nawiewanego powietrza zostaje ograniczony przez blokadę w okapie zewnętrznym.

Nawiewnik posiada możliwość ustawienia przepustnicy w pozycji przepływu minimalnego **B**, urządzenie dostarcza do 6 m³/h. Z tej opcji zaleca się korzystać wyłącznie przy nie-sprzyjających warunkach klimatycznych.

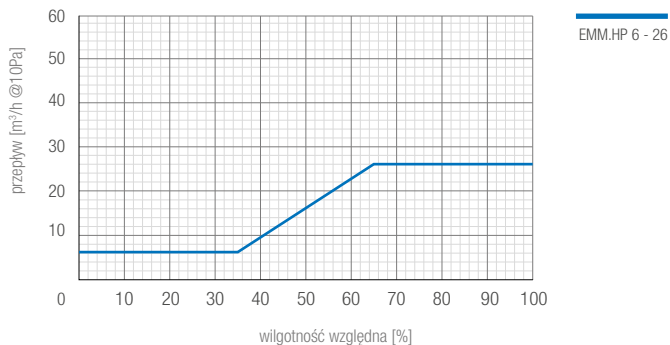

Regulacja przepływu



Pozycja A

automatyczna regulacja otwarcia HIGRO®,
z kontrolą strumienia maksymalnego PRESO®



Pozycja B

blokada w pozycji minimalnego przepływu

Nawiewnik EMM – przepływ powietrza skierowany ukośnie



Nawiewnik EMM – przepływ powietrza skierowany pionowo w górę



W zależności od ustawienia podkładki montażowej, do której przymocowany jest nawiewnik EMM.HP przepływ powietrza skierowany jest pionowo w górę lub ukośnie. Wybór kierunku przepływu strumienia uzależniony jest od odległości pomiędzy wylotem powietrza, a górną częścią otworu okiennego. Prawidłowa minimalna odległość między nawiewnikiem i ścianą to 3-5 cm.

Montaż

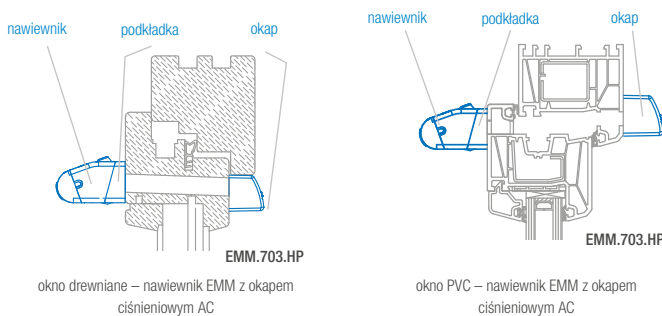

okno drewniane – nawiewnik EMM z okapem ciśnieniowym AC

okno PVC – nawiewnik EMM z okapem ciśnieniowym AC

Otwory montażowe

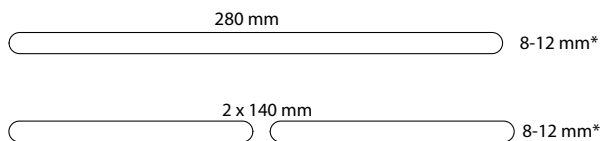

* informacje o montażu nawiewników w oknie aluminiowym oraz wpływ wymiaru otworu na przepływ powietrza – strona 40

Wymiary

Nawiewnik EMM (widok z góry)

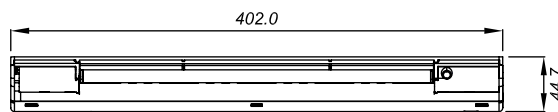

Okap ciśnieniowy AC



Modele

Nawiewnik

EMM.HP z możliwością przymknięcia

Kod	EMM.703.HP	EMM.743.HP	EMM.783.HP	EMM.733.HP	EMM.763.HP
Kolor*	Biały	Kasztanowy	Dębowy	Szary	Antracyt
Okap	ciśnieniowy	ciśnieniowy	ciśnieniowy	ciśnieniowy	ciśnieniowy
Przepływ	6 – 26 m ³ /h	6 – 26 m ³ /h	6 – 26 m ³ /h	6 – 26 m ³ /h	6 – 26 m ³ /h
Akustyka Dn,e,w	31 dB(A)	31 dB(A)	31 dB(A)	31 dB(A)	31 dB(A)

* Kolory wg. palety RAL: Biały (RAL 9003), Kasztanowy (RAL 8017), Dębowy (RAL 8001), Szary (RAL 7045), Antracyt (RAL 7016).

** Szczegółowe wartości przepływów dla różnych zestawów dostępne są w aprobacie technicznej.

NAWIEWNIK DWUSTRUMIENIOWY

EMM NAWIEWNIK HIGROSTEROWANY DWUSTRUMIENIOWY

HIGRO®



Nawiewnik higrosterowany EMM, dwustrumieniowy – sterowany automatycznie, przeznaczony do montażu w oknach PVC, drewnianych i aluminiowych. Dostępny w pięciu kolorach: biały (RAL 9003), kasztanowy (RAL 8017), dębowy (RAL 8001), szary (RAL 7045), antracyt (RAL 7016).

Nawiewnik EMM składa się z trzech części: zewnętrznej – okapu, który chroni przed deszczem i owadami oraz dwóch części wewnętrznych: podkładki montażowej oraz nawiewnika, który odpowiada za sterowanie ilością nawiewanego powietrza.

Nawiewniki higrosterowane – sterowane automatycznie. Strumień przepływu powietrza jest uzależniony od zawartości pary wodnej (wilgotności względnej) wewnątrz pomieszczenia, tzn. od zanieczyszczenia powietrza wynikającego z wykonywania czynności, takich jak oddychanie, pocenie się, pranie, gotowanie, suszenie itp. Nie wymagają obsługi użytkownika.



AT Aprobata techniczna na nawiewniki AERECO
ITB-AT-15-8294/2010

EN Nawiewniki HIGRO® zostały przebadane metodą izotermiczną i nieizotermiczną zgodnie z Normą Europejską PN-EN 13141-9:2010 P

 okap można lakierować na dowolny kolor z palety RAL

Przepływ powietrza

W zależności od ustawienia podkładki montażowej do której przymocowany jest nawiewnik EMM przepływ powietrza skierowany jest pionowo w górę lub ukośnie. Wybór kierunku przepływu strumienia uzależniony jest od odległości pomiędzy wylotem powietrza, a górną częścią otworu okiennego. Prawidłowa minimalna odległość między nawiewnikiem i ścianą to 3-5 cm.

Ustawienie blokady w pozycji otwartej **A**, przepustnica zmienia swoje położenie w zależności od wilgotności względnej w pomieszczeniu. Przepływ powietrza zawiera się w przedziale od 6 do 29 m³/h. Ustawieniu blokady w pozycji zamkniętej **B**, przepustnica ustawiona jest w pozycji przepływu minimalnego, nawiewnik dostarcza do 6 m³/h. Z tej opcji zaleca się korzystać wyłącznie przy niesprzyjających warunkach klimatycznych.

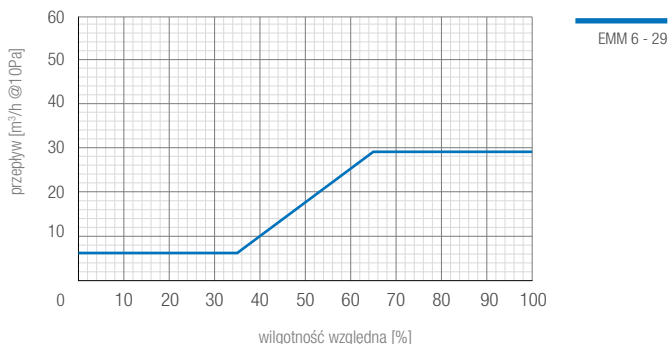

Regulacja przepływu



Pozycja A



Pozycja B

automatyczna regulacja otwarcia HIGRO® blokada w pozycji minimalnego przepływu

Nawiewnik EMM – przepływ powietrza skierowany ukośnie

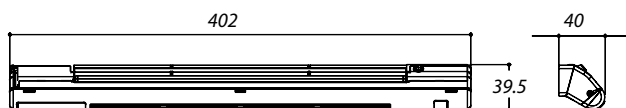

Nawiewnik EMM – przepływ powietrza skierowany pionowo w górę



Montaż

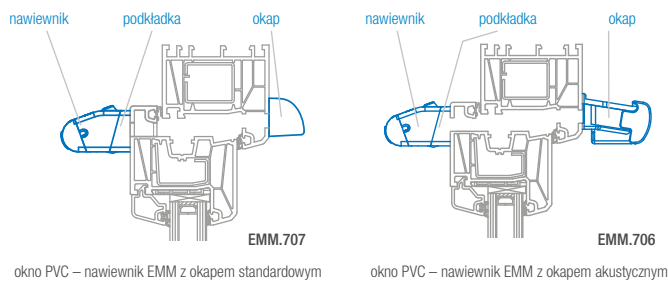

okno PVC – nawiewnik EMM z okapem standardowym

okno PVC – nawiewnik EMM z okapem akustycznym

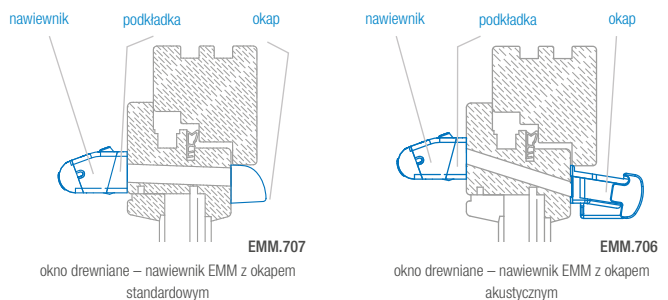

okno drewniane – nawiewnik EMM z okapem standardowym

okno drewniane – nawiewnik EMM z okapem akustycznym

Otwory montażowe

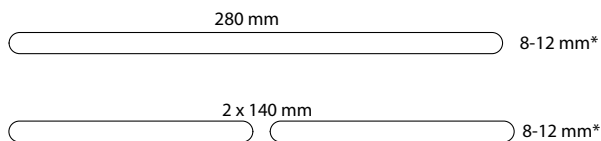

* informacje o montażu nawiewników w oknie aluminiowym oraz wpływ wymiaru otworu na przepływ powietrza – strona 40

Wymiary

Nawiewnik EMM (widok z góry)

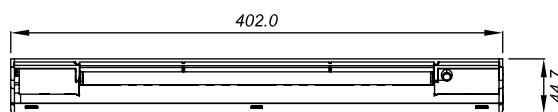

Okap standardowy AERECO

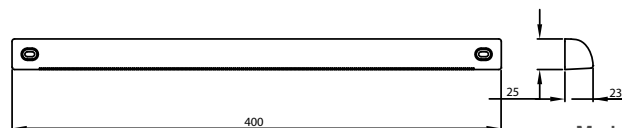

Modele

Nawiewnik	EMM z możliwością przymknięcia									
Kod	EMM.707	EMM.747	EMM.787	EMM.737	EMM.767	EMM.706	EMM.746	EMM.786	EMM.736	EMM.766
Kolor*	Biały	Kasztanowy	Dębowy	Szary	Antracyt	Biały	Kasztanowy	Dębowy	Szary	Antracyt
Okap	standardowy	standardowy	standardowy	standardowy	standardowy	akustyczny	akustyczny	akustyczny	akustyczny	akustyczny
Przepływ	6-29 m ³ /h	6-29 m ³ /h	6-29 m ³ /h	6-29 m ³ /h	6-29 m ³ /h	6-29 m ³ /h	6-29 m ³ /h	6-29 m ³ /h	6-29 m ³ /h	6-29 m ³ /h
Akustyka D_{RA,W}	32 dB(A)	32 dB(A)	32 dB(A)	32 dB(A)	32 dB(A)	38 dB(A)	38 dB(A)	38 dB(A)	38 dB(A)	38 dB(A)

* Kolory wg. palety RAL: Biały (RAL 9003), Kasztanowy (RAL 8017), Dębowy (RAL 8001), Szary (RAL 7045), Antracyt (RAL 7016).

** Szczegółowe wartości przepływów dla różnych zestawów dostępne są w aprobacie technicznej.

EAH NAWIEWNIK HIGROSTEROWANY

HIGRO®



Nawiewnik higrosterowany EAH – sterowany automatycznie, przeznaczony do montażu na kasecie rolety zewnętrznej. Dostępny w kolorze białym (RAL 9003).

Nawiewnik składa się z dwóch elementów montowanych wewnątrz pomieszczenia:

- nawiewnika, który odpowiada za sterowanie ilością nawiewanego powietrza,
- przysłony (opcjonalnie), która umożliwia przymknięcie nawiewnika do poziomu minimalnego przepływu powietrza 5 m³/h.



Przepływ powietrza

W nawiewniku higrosterowanym ilość przepływającego powietrza zależy od poziomu wilgotności względnej wewnątrz pomieszczenia. Nawiewnik sterowany jest automatycznie przy pomocy taśmy poliamidowej, która pod wpływem zmian wilgotności względnej w powietrzu zmienia swą długość, co powoduje większe, bądź mniejsze otwarcie przepustnicy, a tym samym doprowadzenie większego bądź mniejszego strumienia powietrza do pomieszczenia.

Nawiewnik EAH maksymalnie może dostarczyć do 30 m³/h powietrza do pomieszczenia przy różnicy ciśnień na poziomie 10 Pa. Występuje w dwóch wariantach bez możliwości przymknięcia **A** oraz opcjonalnie z przysłoną umożliwiającą przymknięcie na poziomie minimalnego przepływu 5 m³/h **B i C**.

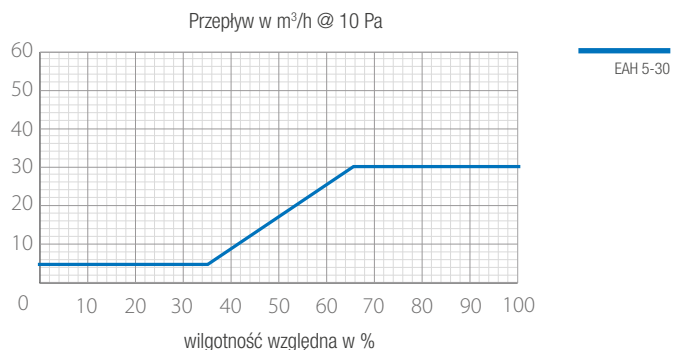

Regulacja przepływu

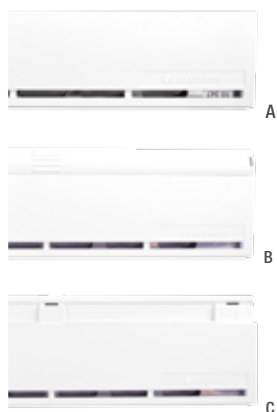

- A** nawiewnik bez możliwości przymknięcia, automatyczna regulacja otwarcia HIGRO®
- B** nawiewnik z możliwością przymknięcia, (przysłona w pozycji otwartej) automatyczna regulacja otwarcia HIGRO®
- C** nawiewnik z możliwością przymknięcia, (przysłona w pozycji przepływu min.) automatyczna regulacja otwarcia HIGRO®

Nawiewnik EAH bez przysłony minimalnego przepływu

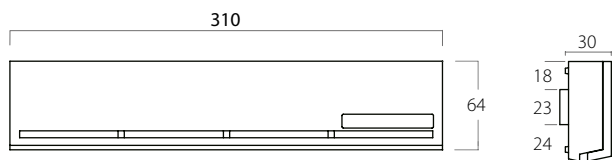

Montaż

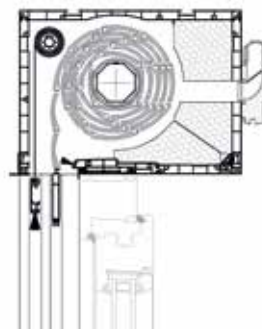

montaż nawiewnika EAH w kasce rolety nadstawnej OpoTerm



Otwory montażowe



Wymiary

Nawiewnik EAH z przysłoną minimalnego przepływu

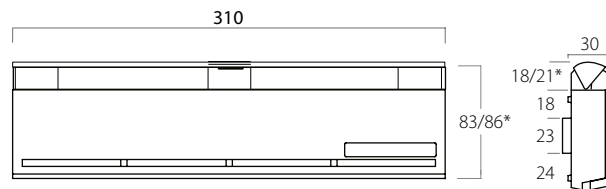

* wymiar nawiewnika z zamkniętą przysłoną

Modele

Nawiewnik	KOD	Kolor*	Przepływ	Akustyka nawiewnika w skrzynce systemu OpoTerm
EAH	EAH.661	Biały	5-30 m³/h	45 dB(A)

* Kolory wg. palety RAL: Biały (RAL 9003)

NAWIEWNIK Z PRECYZYJNYM NASTAWEM

EFR NAWIEWNIK CIŚNIENIOWY

PRESO®



Nawiewnik z precyzyjnym nastawem. Przeznaczony do wszystkich rodzajów okien. Dostępny w czterech kolorach: biały (RAL 9003), kasztanowy (RAL 8017), dębowy (RAL 8001), antracyt (RAL 7016).

Nawiewnik EFR składa się z dwóch części: zewnętrznej – okapu z regulacją przepływu powietrza, który chroni przed deszczem i owadami oraz dodatkowo zabezpiecza przed skutkami zbyt dużego napływu powietrza, drugi element – część wewnętrzna to nawiewnik z precyzyjnym nastawem, który odpowiada za sterowanie ilością nawiewanego powietrza. Użytkownik ma możliwość ustawienia przysłony w jednej z 5 pozycji otwarcia.



Aprobata techniczna na nawiewniki AERECO
ITB AT-15-7997/2009



zestaw EFR można lakierować
na dowolny kolor z palety RAL

Przepływ powietrza

Istnieje możliwość ustawienia blokady w jednej z 5 możliwych pozycji otwarcia uzyskując przepływy od 6 m³/h w pozycji 1 do 30 m³/h w pozycji 5. Pozycje od 2 do 3 zapewniają przepływy pośrednie (wykres poniżej). Stopień otwarcia nawiewnika może być dowolnie regulowany przez użytkownika.

Łącząc nawiewnik z precyzyjnym nastawem EFR oraz okap z regulacją przepływu AC uzyskujemy zestaw ciśnieniowy, regulujący ilość dostarczanego powietrza przy zbyt dużym podciśnieniu, np. podmuch wiatru. Opatentowany system regulacji zapewnia większy komfort w budynkach wysokich oraz narażonych na silne podmuchy wiatru.

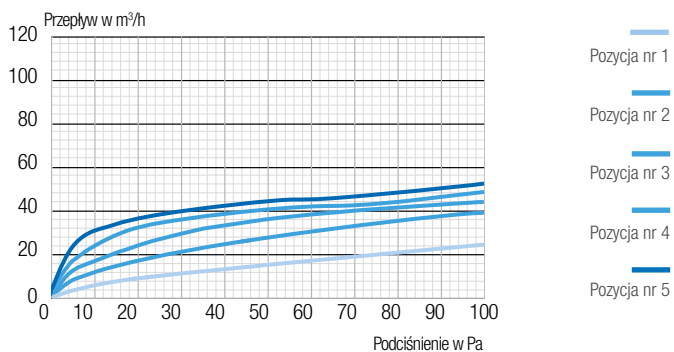

Okap z regulatorem ciśnieniowym



Nawiewnik z precyzyjnym nastawem EFR

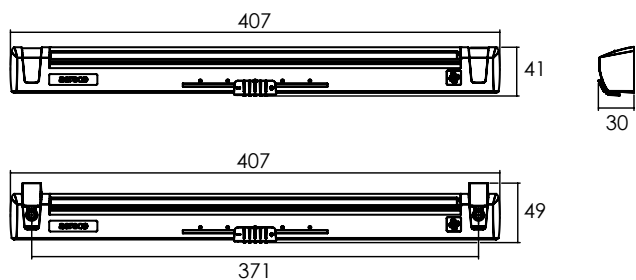

Otwory montażowe

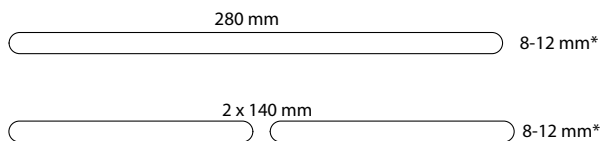

* informacje o montażu nawiewników w oknie aluminiowym oraz wpływ wymiaru otworu na przepływ powietrza – strona 40

Wymiary

Okap AC

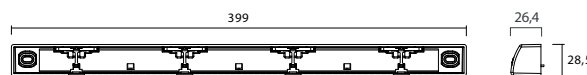

Modele

Nawiewnik	EFR nawiewnik z precyzyjnym nastawem			
Kod	EFR.101	EFR.111	EFR.121	EFR.161
Kolor*	Biały	Kasztanowy	Dębowy	Antracyt
Okap	AC z regulatorem przepływu	AC z regulatorem przepływu	AC z regulatorem przepływu	AC z regulatorem przepływu
Przepływ**	6-30 m ³ /h	6-30 m ³ /h	6-30 m ³ /h	6-30 m ³ /h
Akustyka D _{n,w}	31 dB(A)	31 dB(A)	31 dB(A)	31 dB(A)

* Kolory wg. palety RAL: Biały (RAL 9003), Kasztanowy (RAL 8017), Dębowy (RAL 8001), Antracyt (RAL 7016); możliwość lakierowania na dowolny kolor z palety RAL.
 ** Szczegółowe wartości przepływów dla różnych zestawów dostępne są w aprobacie technicznej.

AMO NAWIEWNIK CIŚNIENIOWY

PRESO®



Nawiewnik ciśnieniowy AMO, samoregulujący, przeznaczony do montażu w oknach PVC, drewnianych i aluminiowych. Dostępny w czterech kolorach: biały (RAL 9003), kasztanowy (RAL 8017), dębowy (RAL 8001), antracyt (RAL 7016).

Nawiewniki ciśnieniowe – wielkość przepływu zależy od różnicy ciśnienia na zewnątrz i wewnątrz pomieszczenia. Wraz ze wzrostem różnicy ciśnienia zwiększa się napływ powietrza. Posiadają ograniczenie – blokadę w nawiewniku, która przy określonej wydajności maksymalnej nie pozwoli na zwiększenie przepływu, np. w przypadku silnego podmuchu wiatru.

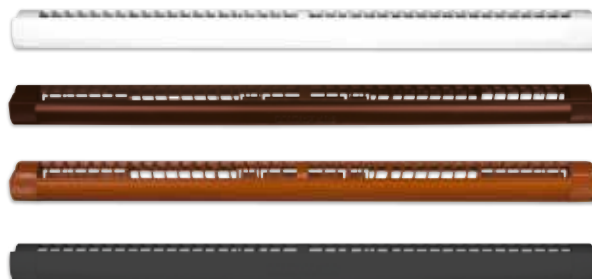

Aprobata techniczna na nawiewniki AERECO
ITB AT-15-8460/2010



zestaw AMO można lakierować
na dowolny kolor z palety RAL

Przepływ powietrza

Przy ustawieniu przysłony w pozycji otwartej **A**, ilość dostarczanego powietrza zależy od różnicy ciśnień wewnątrz i na zewnątrz pomieszczenia. Przepływ powietrza osiąga do 30 m³/h przy podciśnieniu 10 Pa. Po przekroczeniu wartości maksymalnej skrzydełka umieszczone wewnątrz nawiewnika odchylają się ograniczając ilość dostarczanego powietrza. Natomiast po ustawieniu przysłony w pozycji zamkniętej **B**, nawiewnik dostarcza minimalną ilość powietrza. Przedstawiony obok wykres prezentuje charakterystykę przepływu powietrza dla nawiewnika z usuniętymi wszystkimi ściankami znajdującymi się w tylnej części obudowy urządzenia.

Powietrze zewnętrzne przepływając przez nawiewnik kierowane jest do góry, ponad strefę przebywania ludzi, co zapobiega nieprzyjemnemu zjawisku przeciągu i uczuciu dyskomfortu użytkowników. Użytkownik ma możliwość zamknięcia przysłony ograniczając przepływ powietrza do minimum.

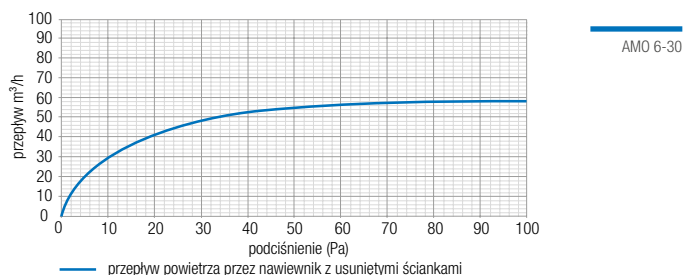

Montaż

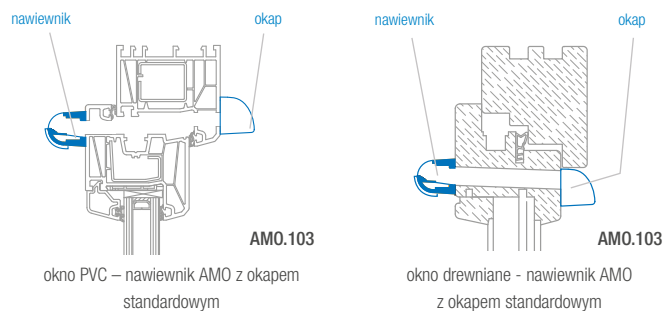

Regulacja przepływu



Pozycja A

nawiewnik otwarty



Pozycja B

nawiewnik w pozycji przepływu minimalnego

Otworki montażowe

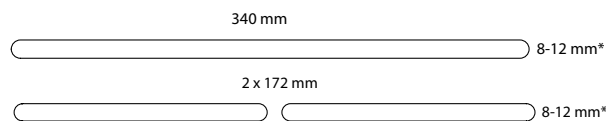

* informacje o montażu nawiewników w oknie aluminiowym oraz wpływ wymiaru otworu na przepływ powietrza – strona 40

Wymiary

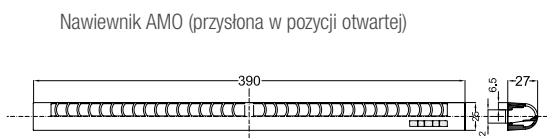

Nawiewnik AMO (przysłona w pozycji zamkniętej)



Okap standardowy AERECO

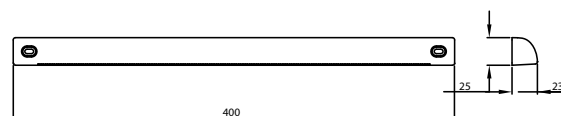
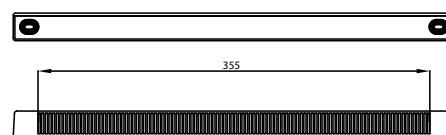

Modele

Nawiewnik	AM0 z możliwością przymknięcia			
Kod	AM0.103	AM0.113	AM0.123	AM0.163
Kolor*	Biały	Kasztanowy	Dębowy	Antracyt
Okap	standardowy	standardowy	standardowy	standardowy
Przepływ	6-30 m ³ /h	6-30 m ³ /h	6-30 m ³ /h	6-30 m ³ /h
Akustyka D _{n,w}	32 dB(A)	32 dB(A)	32 dB(A)	32 dB(A)

* Kolory wg. palety RAL: Biały (RAL 9003), Kasztanowy (RAL 8017), Dębowy (RAL 8001), Antracyt (RAL 7016); możliwość lakierowania na dowolny kolor z palety RAL.
 ** Szczegółowe wartości przepływów dla różnych zestawów dostępne są w aprobacie technicznej.

2MO NAWIEWNIK CIŚNIENIOWY

PRESO®



Nawiewnik ciśnieniowy 2MO, samoregulujący, przeznaczony do montażu w oknach PVC, drewnianych i aluminiowych. Dostępny w czterech kolorach: biały (RAL 9003), kasztanowy (RAL 8017), dębowy (RAL 8001), antracyt (RAL 7016). Szerokość nawiewnika 290 mm umożliwia montaż również w wąskich skrzydłach okiennych.

Nawiewniki ciśnieniowe – wielkość przepływu zależy od różnicy ciśnienia na zewnątrz i wewnątrz pomieszczenia. Wraz ze wzrostem różnicy ciśnienia zwiększa się napływ powietrza. Posiadają ograniczenie – blokadę w nawiewniku, która przy określonej wydajności maksymalnej nie pozwoli na zwiększenie przepływu, np. w przypadku silnego podmuchu wiatru.

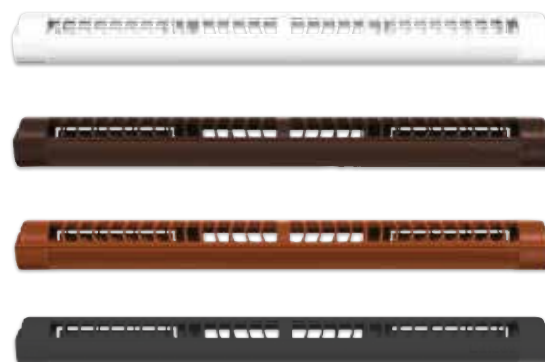

AT Aprobata techniczna na nawiewniki AERECO
ITB AT-15-7646/2013

 zestaw 2MO można lakierować
na dowolny kolor z palety RAL

Przepływ powietrza

Przy ustawieniu przysłony w pozycji otwartej **C**, ilość dostarczanego powietrza zależy od różnicy ciśnień wewnątrz i na zewnątrz pomieszczenia. Przepływ powietrza w zależności od rodzaju nawiewnika osiąga do 20 m³/h. Po przekroczeniu wartości maksymalnej skrzydełka umieszczone wewnątrz nawiewnika odchylają się ograniczając ilość dostarczanego powietrza. Natomiast po ustawieniu przysłony w pozycji zamkniętej **D**, nawiewnik dostarcza minimalną ilość powietrza.

Nawiewnik 2MO występuje w 2 wersjach A i B. Wersja A – po usunięciu dodatkowej ścianki w tylnej części nawiewnika posiada dwa otwory, natomiast wersja B – posiada trzy otwory powstałe po usunięciu dwóch skrajnych ścianek. Wersje różnią się charakterystyką przepływu powietrza co prezentuje przedstawiony obok wykres. Poniższy wykres dotyczy wersji B.

Powietrze zewnętrzne przepływając przez nawiewnik kierowane jest do góry. Użytkownik ma możliwość zamknięcia przysłony ograniczając przepływ powietrza do minimum.

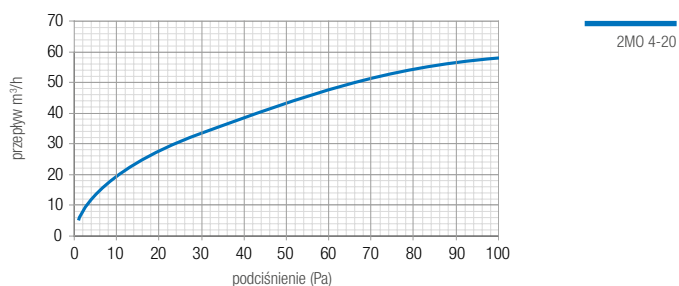

Montaż

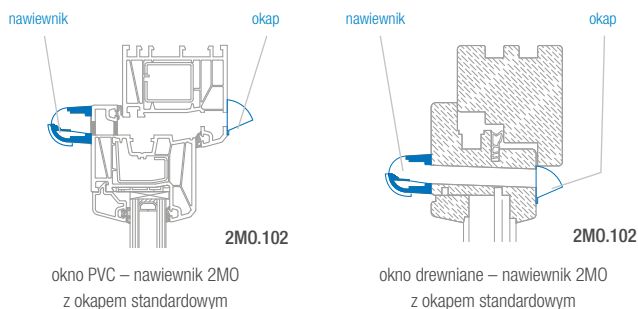

okno PVC – nawiewnik 2MO z okapem standardowym

okno drewniane – nawiewnik 2MO z okapem standardowym

Regulacja przepływu



Pozycja C

nawiewnik otwarty



Pozycja D

nawiewnik w pozycji przepływu minimalnego

Nawiewnik 2MO (przysłona w pozycji otwartej)

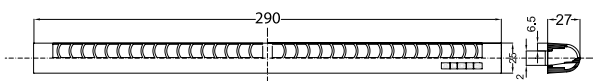

Nawiewnik 2MO (przysłona w pozycji zamkniętej)



Otwory montażowe

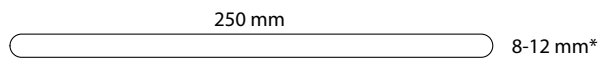

* informacje o montażu nawiewników w oknie aluminiowym oraz wpływ wymiaru otworu na przepływ powietrza – strona 40

Wymiary

Okap do nawiewnika 2MO

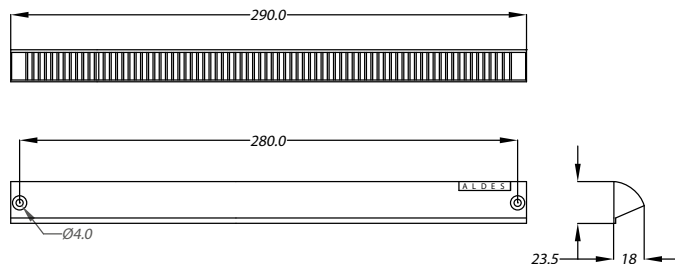

Modele

Nawiewnik	2MO z możliwością przymknięcia			
Kod	2MO.102	2MO.112	2MO.122	2MO.162
Kolor*	Biały	Kasztanowy	Dębowy	Antracyt
Okap	standardowy do 2MO	standardowy do 2MO	standardowy do 2MO	standardowy do 2MO
Przepływ**	4-20 m ³ /h	4-20 m ³ /h	4-20 m ³ /h	4-20 m ³ /h
Akustyka Dn,e,w	33 dB(A)	33 dB(A)	33 dB(A)	33 dB(A)

* Kolory wg. palety RAL: Biały (RAL 9003), Kasztanowy (RAL 8017), Dębowy (RAL 8001), Antracyt (RAL 7016); możliwość lakierowania na dowolny kolor z palety RAL.

** Szczegółowe wartości przepływów dla różnych zestawów dostępne są w aprobacie technicznej.

WYTŁUMIENIE AKUSTYCZNE

AMI NAWIEWNIK CIŚNIENIOWY

PRESO®



Nawiewnik ciśnieniowy AMI, samoregulujący, przeznaczony do montażu w oknach PVC, drewnianych i aluminiowych. Dostępny w czterech kolorach: biały (RAL 9003), kasztanowy (RAL 8017), dębowy (RAL 8001), antracyt (RAL 7016). Charakteryzuje się współczynnikiem tłumienia hałasu do **37 dB(A)**.

Nawiewniki ciśnieniowe – wielkość przepływu zależy od różnicy ciśnienia na zewnątrz i wewnątrz pomieszczenia. Wraz ze wzrostem różnicy ciśnienia zwiększa się napływ powietrza. Posiadają ograniczenie – blokadę w nawiewniku, która przy określonej wydajności maksymalnej nie pozwoli na zwiększenie przepływu, np. w przypadku silnego podmuchu wiatru.

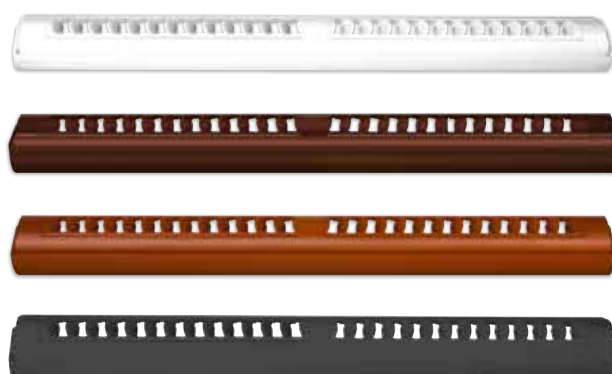

AT Aprobata techniczna na nawiewniki AERECO
ITB AT-15-8460/2010

 zestaw AMI można lakierować
na dowolny kolor z palety RAL

Przepływ powietrza

Przy ustawieniu przysłony w pozycji otwartej **A**, ilość dostarczanego powietrza zależy od różnicy ciśnień wewnątrz i na zewnątrz pomieszczenia. Przepływ powietrza w zależności od rodzaju nawiewnika osiąga do 22 m³/h przy podciśnieniu 10 Pa.

Po przekroczeniu wartości maksymalnej skrzydełka umieszczone wewnątrz nawiewnika odchylają się ograniczając ilość dostarczanego powietrza. Natomiast po ustawieniu przysłony w pozycji zamkniętej **B**, nawiewnik dostarcza minimalną ilość powietrza. Przedstawiony obok wykres prezentuje charakterystykę przepływu powietrza dla nawiewnika z usuniętymi wszystkimi ściankami znajdującymi się w tylnej części obudowy urządzenia.

Powietrze zewnętrzne przepływając przez nawiewnik kierowane jest do góry, ponad strefę przebywania ludzi, co zapobiega nieprzyjemnemu zjawisku przeciągu i uczuciu dyskomfortu użytkowników. Użytkownik ma możliwość zamknięcia przysłony ograniczając przepływ powietrza do minimum.

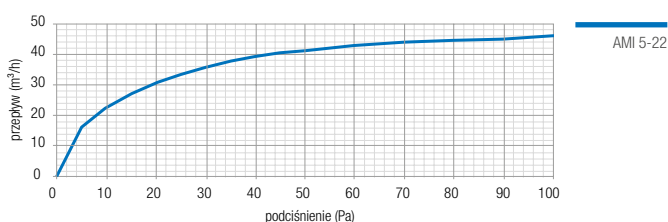

Montaż

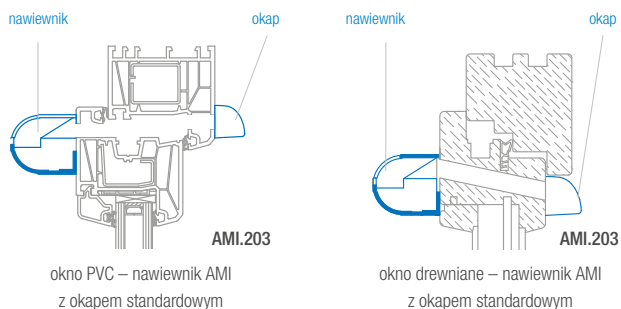

Regulacja przepływu



Pozycja A

nawiewnik otwarty



Pozycja B

nawiewnik w pozycji przepływu minimalnego

Nawiewnik AMI

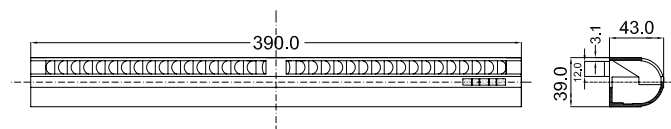

Otwory montażowe

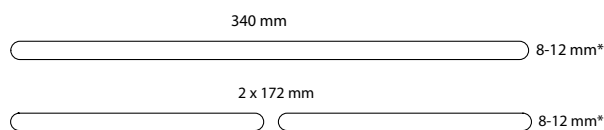

* informacje o montażu nawiewników w oknie aluminiowym oraz wpływ wymiaru otworu na przepływ powietrza – strona 40

Wymiary

Okap standardowy AERECO

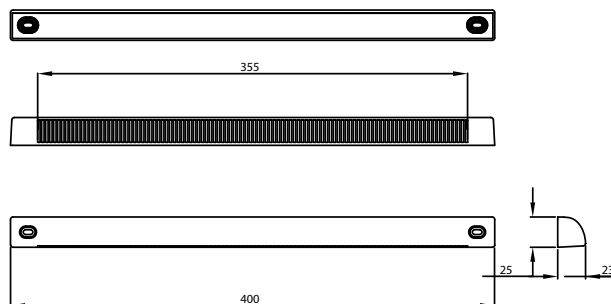

Modele

Nawiewnik

AMI z możliwością przymknięcia

Kod	AMI.203	AMI.213	AMI.223	AMI.263
Kolor*	Biały	Kasztanowy	Dębowy	Antracyt
Okap	standardowy	standardowy	standardowy	standardowy
Przepływ	5-22 m ³ /h	5-22 m ³ /h	5-22 m ³ /h	5-22 m ³ /h
Akustyka D _{n,w}	37 dB(A)	37 dB(A)	37 dB(A)	37 dB(A)

* Kolory wg. palety RAL: Biały (RAL 9003), Kasztanowy (RAL 8017), Dębowy (RAL 8001), Antracyt (RAL 7016); możliwość lakierowania na dowolny kolor z palety RAL.

** Szczegółowe wartości przepływów dla różnych zestawów dostępne są w aprobacie technicznej.

WYTŁUMIENIE AKUSTYCZNE

AMA NAWIEWNIK CIŚNIENIOWY



PRESO®

Nawiewnik ciśnieniowy AMA, samoregulujący, przeznaczony do montażu w oknach PVC, drewnianych i aluminiowych. Dostępny w kolorze białym (RAL 9003). Charakteryzuje się wysokim współczynnikiem tłumienia hałasu **41 dB(A)**.

Nawiewniki ciśnieniowe – wielkość przepływu zależy od różnicy ciśnienia na zewnątrz i wewnątrz pomieszczenia. Wraz ze wzrostem różnicy ciśnienia zwiększa się napływ powietrza. Posiadają ograniczenie – blokadę w nawiewniku, która przy określonej wydajności maksymalnej nie pozwoli na zwiększenie przepływu, np. w przypadku silnego podmuchu wiatru.



Aprobata techniczna na nawiewniki AERECO
ITB AT-15-8460/2010



zestaw AMA można lakierować
na dowolny kolor z palety RAL

Przepływ powietrza

Przy ustawieniu przysłony w pozycji otwartej **A**, ilość dostarczanego powietrza zależy od różnicy ciśnień wewnątrz i na zewnątrz pomieszczenia. Przepływ powietrza w zależności od rodzaju nawiewnika osiąga do 19 m³/h przy podciśnieniu 10 Pa. Po przekroczeniu wartości maksymalnej skrzydełka umieszczone wewnątrz nawiewnika odchylają się ograniczając ilość dostarczanego powietrza. Natomiast po ustawieniu przysłony w pozycji zamkniętej **B**, nawiewnik dostarcza minimalną ilość powietrza. Przedstawiony obok wykres prezentuje charakterystykę przepływu powietrza dla nawiewnika z usuniętymi wszystkimi ściankami znajdującymi się w tylnej części obudowy urządzenia.

Powietrze zewnętrzne przepływając przez nawiewnik kierowane jest do góry, ponad strefę przebywania ludzi, co zapobiega nieprzyjemnemu zjawisku przeciągu i uczuciu dyskomfortu użytkowników. Użytkownik ma możliwość zamknięcia przysłony ograniczając przepływ powietrza do minimum.

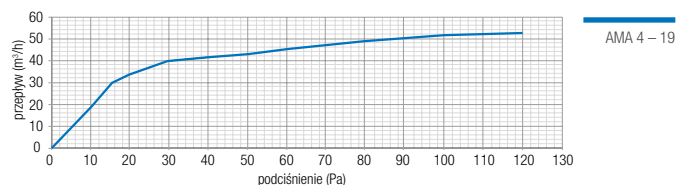

Montaż

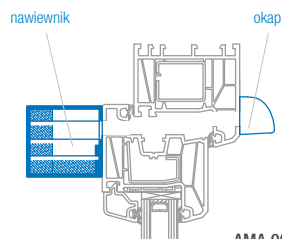

AMA.003

okno PVC – nawiewnik AMA z okapem standardowym

Regulacja przepływu



Pozycja A

nawiewnik otwarty



Pozycja B

nawiewnik w pozycji przepływu minimalnego

Nawiewnik AMA

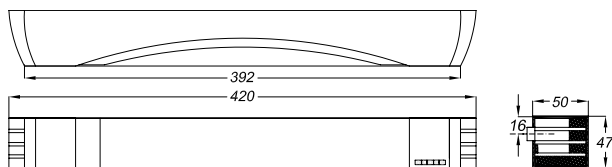

Otwory montażowe

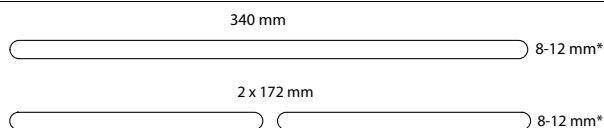

* informacje o montażu nawiewników w oknie aluminiowym oraz wpływ wymiaru otworu na przepływ powietrza – strona 40

Wymiary

Okap standardowy AERECO

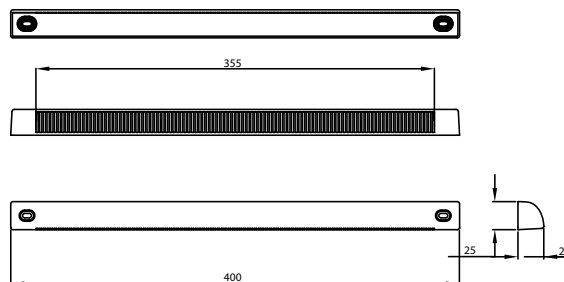

Modele

Nawiewnik

Kod

Kolor*

Okap

Przepływ

Akustyka D_{n,w}

AMA z możliwością przymknięcia

AMA003

Biały

standardowy

4-19 m³/h

41 dB(A)

* Kolory wg. palety RAL: Biały (RAL 9003); możliwość lakierowania na dowolny kolor z palety RAL.
 ** Szczegółowe wartości przepływów dla różnych zestawów dostępne są w aprobacie technicznej.

EFF NAWIEWNIK Z PRECYZYJNYM NASTAWEM

INOTO®



AT Aprobata techniczna na nawiewniki AERECO
ITB AT-15-7997/2009

 zestaw EFF można lakierować
na dowolny kolor z palety RAL

Nawiewniki sterowane ręcznie EFF, przeznaczone do montażu w oknach PVC, drewnianych i aluminiowych. Dostępne w czterech kolorach: biały (RAL 9003), kasztanowy (RAL 8017), dębowy (RAL 8001), antracyt (RAL 7016).

Nawiewniki sterowane ręcznie – użytkownik ręcznie reguluje stopień otwarcia nawiewnika, a więc zmieniając położenie przepustnicy decyduje o ilości dostarczanego powietrza. Nawiewniki sterowane ręcznie nie chronią jednak przed nadmiernym napływem powietrza oraz nie uwzględniają zmian parametrów powietrza wewnętrznego.

Montaż

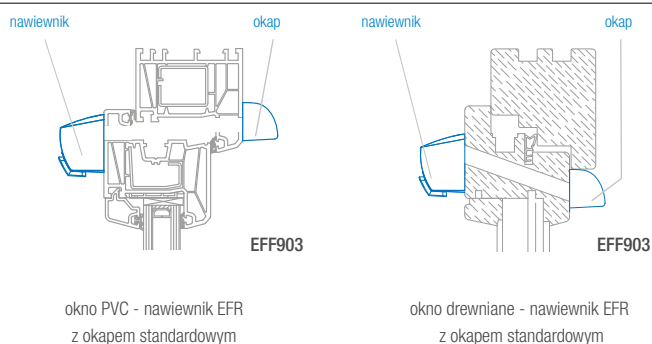

Otworki montażowe

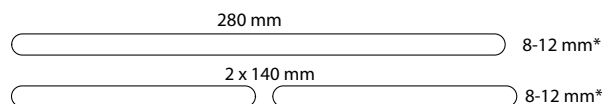

* informacje o montażu nawiewników w oknie aluminiowym oraz wpływ wymiaru otworu na przepływ powietrza – strona 40

Wymiary

Nawiewnik EFF

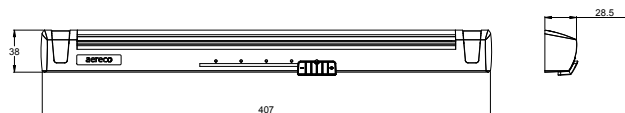

Okap standardowy AERECO

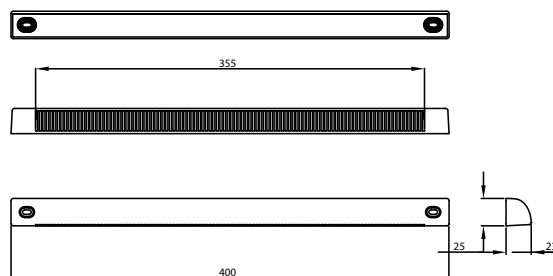

Modele

Nawiewnik	EMF z możliwością przymknięcia			
Kod	EFF903	EFF913	EFF923	EFF963
Kolor*	Biały	Kasztanowy	Dębowy	Antracyt
Okap	standardowy	standardowy	standardowy	standardowy
Przepływ	6-30 m ³ /h	6-30 m ³ /h	6-30 m ³ /h	6-30 m ³ /h
Akustyka Dn,e,w	31 dB(A)	31 dB(A)	31 dB(A)	31 dB(A)

* Kolory wg. palety RAL: Biały (RAL 9003), Kasztanowy (RAL 8017), Dębowy (RAL 8001), Antracyt (RAL 7016); możliwość lakierowania na dowolny kolor z palety RAL.
** Szczegółowe wartości przepływów dla różnych zestawów dostępne są w aprobacie technicznej.

NOWOŚĆ

MTX, MTM

MUFY MONTAŻOWE DO OKIEN ALUMINIOWYCH



Zestawy muf montażowych MTM i MXM są przeznaczone do montażu w oknach aluminiowych. Dostępne w kolorze białym (RAL 9003).

W skład elementów zestawu wchodzi: mufa MTX (przeznaczona do nawiewnika EXR) lub mufa MTM (przeznaczona do montażu nawiewnika EMM, EFR, AMO, AMI, AMA) oraz pojedyncze lub podwójne przedłużenie.

W zależności od wybranego zestawu, mufy można stosować do profili okiennych o szerokości od 50 do 180 mm.

Wymiary

Mufa montażowa MTX (widok od wewnętrznej strony okna) - L4

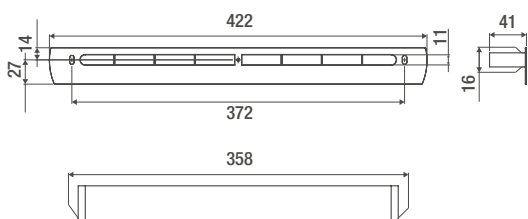

Mufa montażowa MTM (widok od wewnętrznej strony okna) - L5

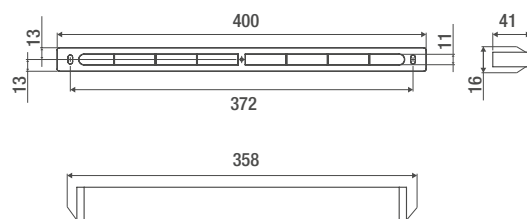

Mufa montażowa MTX i MTM (widok od zewnętrznej strony okna) - L6

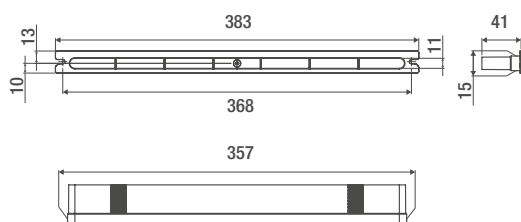

Przedłużenie do mufy montażowej MTX i MTM (element wewnątrz profilu okna) - L7

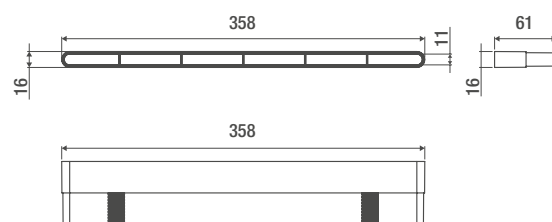

Otwór montażowy

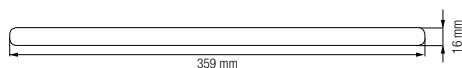

Modele

Kod produktu	MTX200	MTX201	MTX202	MTM200	MTM201	MTM202
elementy składowe zestawu	mufa montażowa	mufa montażowa + przedłużenie	mufa montażowa + podwójne przedłużenie	mufa montażowa	mufa montażowa + przedłużenie	mufa montażowa + podwójne przedłużenie
	L4 + L6	L4 + L7 + L6	L4 + L7 + L7 + L6	L5 + L6	L5 + L7 + L6	L5 + L7 + L7 + L6
przeznaczenie	mufa montażowa do nawiewnika EXR			mufa montażowa do nawiewnika EMM, EFR, AMO, AMI, AMA		
szerokość profilu okiennego	od 50 do 71 mm	od 81 do 130 mm	od 111 do 180 mm	od 50 do 71 mm	od 81 do 130 mm	od 111 do 180 mm

WYŁĘMIENIE AKUSTYCZNE

EHT NAWIEWNIK HIGROSTEROWANY ŚCIENNY

HIGRO®



Nawiewnik ścienny EHT jest alternatywą dla nawiewników okiennych. Wraz z dodatkowymi akcesoriami zapewnia **najwyższą izolacyjność akustyczną** wśród wszystkich nawiewników higrosterowanych AERECO. Przeznaczony do montażu w ścianie lub kasecie rolety. Nawiewniki EHT posiadają przepustnicę ręczną do ustawienia minimalnego przepływu podczas silnych wiatrów.

Składa się z dwóch części: wewnętrznej – nawiewnika, który odpowiada za sterowanie ilością nawiewanego powietrza oraz części zewnętrznej – okapu, który chroni przed deszczem i owadami.

System HIGRO® – zmiana przepływu powietrza uzależniona jest od poziomu wilgotności względnej, tzn. od zanieczyszczenia powietrza wynikającego z wykonywania czynności, takich jak oddychanie, pocenie się, pranie, gotowanie, suszenie itp. Nie wymagają obsługi użytkownika.



okap EHT można lakierować na dowolny kolor z palety RAL

Przepływ powietrza

Montaż

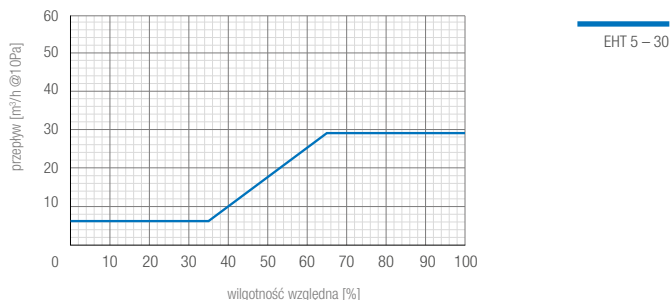

Akustyka nawiewnika

Nawiewnik EHT zapewnia skuteczną ochronę przed hałasem zewnętrznym. Wraz z mufą akustyczną Ø125 oraz okapem wyposażonym we wkładkę akustyczną zapewnia izolacyjność akustyczną **52 dB**, która to wartość plasuje go wśród najlepszych produktów na rynku.

Montaż nawiewnika polega na wykonaniu okrągłego otworu w zależności od żądanej izolacyjności akustycznej odpowiednio Ø100 mm lub Ø125 mm. Istnieje możliwość montażu w budynkach już istniejących. Montaż z ukrytym wylotem w fasadzie - prosimy o kontakt z biurem regionalnym AERECO.

Przykładowy zestaw EHT

Wymiary

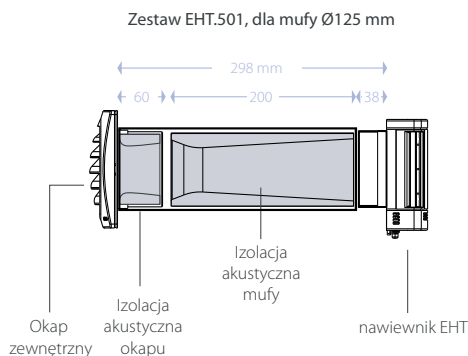
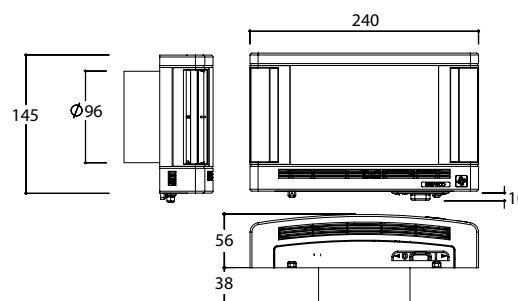
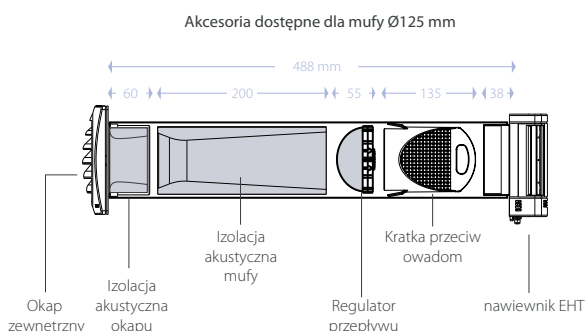

Aksesoria

- AEA775**
okap zewnętrzny do EHT
- AEA774**
kratka przeciw owadom do EHT
- AEA064**
regulator przepływu do EHT

Modele

KOD	Złożenie elementów	Opis produktu	Kolor
EHT301	EHT780 + AEA775	Zestaw HIGRO nawiewnik higrosterowany ścienny EHT780 na przepust okrągły 100 mm + okap zewnętrzny AEA775 tłumienie akustyczne: 38 dB(A); przepływ powietrza: 5-30 m³/h	Biały
EHT302	EHT780 + AEA778	Zestaw HIGRO nawiewnik higrosterowany ścienny EHT780 na przepust okrągły 100 mm + okap zewnętrzny z siatką na owady AEA778 tłumienie akustyczne: 38 dB(A); przepływ powietrza: 5-30 m³/h	Biały
EHT501	EHT780 + AEA967 + AEA775	Zestaw HIGRO nawiewnik higrosterowany ścienny EHT780 na przepust okrągły 125 mm + elementy wytłumiające AEA967 + okap zewnętrzny AEA775 tłumienie akustyczne: 52 dB(A); przepływ powietrza: 5-30 m³/h	Biały
EHT502	EHT780 + AEA967 + AEA778	Zestaw HIGRO nawiewnik higrosterowany ścienny EHT780 na przepust okrągły 125 mm + elementy wytłumiające AEA967 + okap zewnętrzny z siatką na owady AEA778 tłumienie akustyczne: 52 dB(A); przepływ powietrza: 5-30 m³/h	Biały

* Kolory wg. palety RAL: Biały (RAL 9003)

NAWIEWNIKI POWIETRZA PRZEPISY KRAJOWE



Obowiązek stosowania nawiewników

Rozporządzenie Ministra Infrastruktury z dnia 12 kwietnia 2002 r. w sprawie warunków technicznych jakim powinny odpowiadać budynki i ich usytuowanie. (Dz. U. Nr 75, poz. 690 z 2002 r. z późn. zmian.)

Zgodnie z rozporządzeniem w budynkach niskich, średniowysokich i wysokich, przepuszczalność powietrza dla okien i drzwi balkonowych przy ciśnieniu równym 100 Pa wynosi nie więcej niż $2,25 \text{ m}^3/(\text{m}^2 \cdot \text{h})$ w odniesieniu do długości linii stykowej lub $9 \text{ m}^3/(\text{m}^2 \cdot \text{h})$ w odniesieniu do pola powierzchni, co odpowiada klasie 3 Polskiej Normy dotyczącej przepuszczalności powietrza okien i drzwi. Dla okien i drzwi balkonowych w budynkach wysokościowych przepuszczalność powietrza przy ciśnieniu równym 100 Pa wynosi nie więcej niż $0,75 \text{ m}^3/(\text{m}^2 \cdot \text{h})$ w odniesieniu do długości linii stykowej lub $3 \text{ m}^3/(\text{m}^2 \cdot \text{h})$ w odniesieniu do pola powierzchni, co odpowiada klasie 4 Polskiej Normy dotyczącej przepuszczalności powietrza okien i drzwi.

W zakresie doprowadzenia powietrza zewnętrznego rozporządzenia określa, że: w przypadku zastosowania w pomieszczeniach innego rodzaju wentylacji niż wentylacja mechaniczna nawiewna lub nawiewno-wywiewna, dopływ powietrza zewnętrznego, w ilości niezbędnej dla potrzeb wentylacyjnych, należy zapewnić przez urządzenia nawiewne umieszczone w oknach, drzwiach balkonowych lub w innych częściach przegród zewnętrznych.

Klasa okna	4	3	2	1
Współczynnik „a”	0 – 0,16	0,16 – 0,48	0,48 – 1,45	1,45 – 2,69

Wymagania jakie muszą spełniać nawiewniki

Norma Polska PN-B-03430:1983P wraz ze zmianą Az3:2000
Wentylacja w budynkach mieszkalnych zamieszkania zbiorowego i użyteczności publicznej – Wymagania

Stosowane urządzenia nawiewne powinny być stosowane zgodnie z wymaganiami określonymi w w/w Polskiej Normie, która określa wymagania jakie musi spełniać każdy nawiewnik, m.in. strumień objętości powietrza przepływającego przez całkowicie otwarty nawiewnik (**przy różnicy ciśnienia po obu jego stronach 10 Pa**) powinien wynosić odpowiednio:

- **od 20 do 50 m^3/h** – dla wentylacji grawitacyjnej
- **od 15 do 30 m^3/h** – dla wentylacji mechanicznej wywiewnej.

Poza tym określony jest minimalny przepływ powietrza przez nawiewnik, który powinien wynosić 20-30% wydajności maksymalnej nawiewnika. A więc urządzenie nie może być w pełni szczelne.

W budynkach nowo projektowanych oraz poddawanych przebudowie, rozbudowie, nadbudowie i zmianie sposobu użytkowania, aby spełnić wymagania nowych przepisów, dostarczając okna należy ze szczególną uwagą uwzględniać zalecenia projektów wentylacji grawitacyjnej, grawitacyjnej wspomagananej lub mechanicznej wywiewnej, które określają które okno spełnia w danym przypadku funkcję wentylacyjną i musi być wyposażone w nawiewnik powietrza, okna rozszczelnione nie spełniają już obowiązujących wymagań. W przypadku wentylacji mechanicznej nawiewno-wywiewnej wszystkie dostarczane okna muszą pozostać szczelne.

Współczynnik przenikania ciepła dla okna z nawiewnikiem

Zgodnie z obowiązującymi w Polsce przepisami nawiewniki okienne powinny stale doprowadzać powietrze do pomieszczeń. Nawet w pozycji zamkniętej objętość strumienia powietrza przepływającego przez nawiewnik powinien wynosić od 20 do 30% maksymalnej wydajności tego urządzenia.

Współczynnik przenikania ciepła określany jest dla przegrody, która na stałe oddziela środowiska zewnętrzne i wewnętrzne, natomiast nawiewnik zgodnie z przepisami nigdy nie może być szczelnie zamknięty, więc nie stanowi takiej przegrody.

Metodologia badań nawiewników prowadzonych na potrzeby uzyskania Aprobaty Technicznej nie uwzględnia metod badań izolacyjności cieplnej nawiewników powietrza. Izolacyjność cieplna okien powinna być określana bez uwzględnienia wpływu zamontowanych nawiewników.

Obowiązkowe badanie nawiewników higrosterowanych

Norma europejska EN 13141 - 9:2008E

„Wentylacja budynków – Badanie właściwości elementów/wyrobów do wentylacji mieszkań - Część 9: Urządzenie do przepływu powietrza montowane w przegrodzie zewnętrznej, regulowane poziomem wilgotności powietrza” przyjęta przez CEN (Europejski Komitet Normalizacyjny) 11 kwietnia 2008 roku, a przez Polskę w dniu 25 czerwca 2008 roku polska wersja językowa przyjęta jako PN-EN 13141-9:2010P;

określa sposoby badania nawiewników higrosterowanych, które potwierdzają **poprawne działanie** urządzeń w rzeczywistych warunkach pracy.

Aprobata techniczna na nawiewniki

Dla nawiewników powietrza zewnętrznego nie istnieje Polska Norma zawierająca wymagania techniczno-użytkowe dla wyrobu budowlanego. Zgodnie z obowiązującymi przepisami, tj. zgodnie z art. 9 ust. 1 pkt 1 ustawy o wyrobach budowlanych każdy nawiewnik wprowadzany do obrotu ze oznaczeniem znakiem budowlanym B musi posiadać Aprobate Techniczną, która jest dokumentem odniesienia w procesie oceny zgodności.

Zasady wprowadzania nawiewników okiennych na rynek w Polsce.

- Wyroby przeznaczone do zastosowania w budynku objęte mandatami Komisji Europejskiej na wydanie Europejskiej Normy Zharmonizowanej lub Europejskiej Aprobaty Technicznej.
- Wyrób nie posiada swojej Normy Polskiej więc konieczne jest wydanie Aprobaty Technicznej.
- Przebadanie wyrobu oraz otrzymanie Aprobaty Technicznej.
- Deklaracja zgodności wystawiona do posiadanej Aprobaty Technicznej.
- Oznaczenie wyrobu znakiem budowlanym B.
- Obrót i powszechne stosowanie w budownictwie.

Aprobaty techniczne na nawiewniki AERECO

- AT-15-8700/2011 - nawiewniki higrodynamic EXR.HP, EXR
- AT-15-8294/2010 - nawiewniki higrosterowane EMM.HP, EMM, EHA
- AT-15-7997/2009 - nawiewniki ciśnieniowe EFR i ręczne EFF
- AT-15-8460/2010 - nawiewniki ciśnieniowe AMO, AMI, AMA
- AT-15-7646/2013 - nawiewniki ciśnieniowe 2MO

NAWIEWNIKI POWIETRZA HIGRO® AERECO

HIGROSTEROWANIE



Higrosterowanie

Higrosterowanie to najprościej mówiąc uzależnienie strumienia przepływającego powietrza od zawartości pary wodnej wewnątrz pomieszczeń. Działanie nawiewników higrosterowanych: w nawiewniku znajduje się czujnik – taśma poliamidowa, która pod wpływem zmian wilgotności względnej w powietrzu zmienia swą długość, co powoduje większe, bądź mniejsze otwarcie przepustnicy, a tym samym doprowadzenie większego bądź mniejszego strumienia powietrza do pomieszczenia. Nawiewniki pracują w zakresie od 35 do 70% wilgotności względnej. Jeżeli wilgotność w pomieszczeniu jest mniejsza lub równa 35% nawiewnik jest przymknięty, do pomieszczenia doprowadzany jest minimalny strumień powietrza. Wraz ze wzrostem wilgotności nawiewnik otwiera się i przy wartości 70% lub więcej uzyskuje wydajność maksymalną. Nawiewniki są tak skonstruowane, że powietrze zewnętrzne nie styka się bezpośrednio z czujnikiem. Dzięki temu analizowane są warunki panujące w pomieszczeniach, a nie na zewnątrz. **Pierwsze nawiewniki higrosterowane zostały wyprodukowane i opatentowane na początku lat 80 przez firmę AERECO we Francji.**

Zasada działania

Technologia produktów higrosterowanych opiera się na wykorzystaniu fizycznych właściwości materiału polegających na zdolności rozciągania lub kurczenia się, w zależności od poziomu wilgotności względnej otoczenia. Taśma nylonowa wykorzystywana w produkcji nawiewników higrosterowanych lub kratek posiada właściwość rozciągania się od 2 do 5 mm / m przy 10% wzroście wilgotności względnej. Wilgotność względna jest ściśle powiązana z dwoma parametrami: wilgotnością bezwzględną i temperaturą. Wpływ tego drugiego wskaźnika jest niezwykle ważny, wzięwszy pod uwagę na przykład fakt, że przy temperaturze około 20°C, wahanie $\pm 1^\circ\text{C}$ stopnia generuje różnicowanie poziomu wilgotności względnej na poziomie prawie ± 3 procent. Ponieważ temperatura otoczenia czujników kratek oraz temperatura w pokojach są bardzo podobne, oznaczenie krzywej reakcji dla takiego produktu nie stanowi problemu. Jednakże, szczególną uwagę należy zwrócić na zjawisko uwarstwienia temperatury, w szczególności w pomieszczeniach, gdzie istnieje system grzewczy.

Współczynnik temperatury czujnika

Należy podkreślić, że aby zapewnić dobrą kontrolę wilgotności względnej w pomieszczeniu i przepływów powietrza nie wystarczy jedynie zapewnienie sterowania otwarciem proporcjonalnie do wilgotności.

Normy europejskie EN 13141-9:2008E i EN 13141-10:2008E określają, co charakteryzuje nawiewniki i kratki higrosterowane, aby zagwarantować prawidłową charakterystykę pracy instalacji.

Współczynnik temperatury C nawiewników określa temperaturę czujnika wilgotności w funkcji temperatury wewnętrznej i zewnętrznej. Współczynnik ten jest kluczowym parametrem, od którego zależy dobre funkcjonowanie nawiewnika, ponieważ odczyt wilgotności względnej przez czujnik zależy od jego własnej temperatury.

$$C = (T_{in} - T_{sens}) / (T_{in} - T_{out})$$

gdzie:

T_{in} – temperatura wewnętrzna T_{out} – temperatura zewnętrzna T_{sens} – temperatura na czujniku

Równie istotne jest zapewnienie niskiej histerezy, czyli podobnego zachowania się podczas otwierania i zamykania przepustnicy w nawiewniku jest zachowanie odpowiedniego czasu reakcji. Czas odpowiedzi (czyli czas reakcji na nagły wzrost wilgotności) musi być na tyle niski, aby uniknąć rozprzestrzeniania się i osadzania zanieczyszczeń.

Niezawodność jest ważnym kryterium. Monitoring oraz badania przeprowadzone na produktach eksploatowanych od wielu lat wykazały, że produkty zachowują swoje właściwości higrodynamiczne.

Ta lista, mimo iż przedstawiająca jedynie wybrane kryteria, pokazuje z jaką starannością należy produkować i charakteryzować elementy instalacji wentylacji higrosterowanej. Normy europejskie EN 13141-9:2008E i EN 13141-10:2008E są pierwszym krokiem do standaryzacji wymogów dotyczących produkcji i stosowania elementów higrosterowanych.

Nawiewniki higrosterowane w ofercie AERECO:

EXR



informacje na stronach 2-5

EMM



informacje na stronach 6-9

Higordynamic™

Nawiewnik w wersji Higordynamic™ to produkt przebadany zgodnie z obowiązującą Normą Europejską PN-EN 13141-9:2010P, z 11 kwietnia 2008 roku, która została przetłumaczona na język polski 25 czerwca 2008 r.

Norma dotyczy metody badań nawiewników higrosterowanych. Produkty higrosterowane AERECO zgodnie z wymaganiami normy zostały poddane badaniu metodami izotermiczną i nieizotermiczną.

Opis metod badawczych:

Metoda izotermiczna – badanie przy założeniu stałych wartości temperatury i wilgotności powietrza zewnętrznego, stałej temperatury wewnętrznej, której wartość jest taka sama jak wartość temperatury zewnętrznej oraz zmiennej wilgotności względnej wewnątrz pomieszczenia. Nawiewnik doprowadza do pomieszczenia powietrze zewnętrzne o tej samej temperaturze jak powietrze wewnętrzne.

Metoda nieizotermiczna – badanie przy założeniu stałych wartości temperatury i wilgotności powietrza zewnętrznego, stałej temperatury wewnętrznej, której wartość przyjęta zgodnie z normą jest różna od temperatury zewnętrznej oraz zmiennej wilgotności względnej wewnątrz pomieszczenia. Nawiewnik doprowadza do pomieszczenia powietrze o temperaturze niższej niż powietrze wewnątrz. Wyniki badań metodą nieizotermiczną potwierdzają poprawną pracę nawiewnika zamontowanego na oknie, czyli w jego rzeczywistym środowisku pracy. Pokazują poprawność działania niezależnie od zmieniających się warunków zewnętrznych.

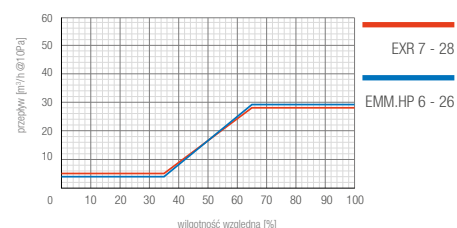

NAWIEWNIKI POWIETRZA AERECO W SYSTEMACH WENTYLACJI



Definicje

wentylacja – to zorganizowana wymiana powietrza w budynku, polegająca na dostarczeniu świeżego powietrza do pomieszczeń oraz usunięciu zużytego.

wentylacja naturalna (grawitacyjna) – przepływ powietrza wywołany jest różnicą gęstości powietrza wewnątrz i na zewnątrz pomieszczenia.

wentylacja mechaniczna – przepływ powietrza wywołany jest dzięki podciśnieniu wytwarzanemu przez wentylator.

wentylacja hybrydowa – przepływ powietrza wywołany jest dzięki współdziałaniu sił naturalnych połączonych z pracą wentylatora.

Zasady skutecznej wentylacji

- Elementy wentylacyjne współpracują ze sobą i ich rozmieszczenie w budynku i pomieszczeniach nie może być przypadkowe.
- Skuteczne działanie wentylacji zapewnia odpowiedni projekt wentylacji bilansujący strumienie powietrza.
- Ilość powietrza nawiewanego powinna być równa ilości powietrza wywiewanego. Napływ powietrza jest równie ważny jak jego usunięcie.
- Nawiewniki powietrza powinny być zamontowane w pokojach i ewentualnie w kuchni.
- Nie montujemy nawiewników w łazience.
- Wyciąg powietrza powinien być umieszczony w kuchni, łazience, WC, garderobie.

Wymagania dotyczące nawiewu powietrza

Zgodnie z rozporządzeniem Ministra Infrastruktury z dnia 12 kwietnia 2002 r. w sprawie warunków technicznych, jakim powinny odpowiadać budynki i ich usytuowanie (Dz. U. Nr 75, poz. 690) w § 149. punkt 1. określono, iż strumień powietrza zewnętrznego doprowadzanego do pomieszczeń, nie będących pomieszczeniami pracy, powinien odpowiadać wymaganiom Polskiej Normy dotyczącej wentylacji, przy czym w mieszkaniach strumień ten powinien wynikać z wielkości strumienia powietrza wywiewanego, lecz być nie mniejszy niż 20 m³/h na osobę przewidywaną na pobyt stały w projekcie budowlanym. Jeżeli w mieszkaniu znajduje się piec z otwartą komorą spalania (przepływowy podgrzewacz wody lub prosty dwufunkcyjny kocioł na potrzeby CO, CWU) i nie został przewidziany dopływ powietrza na potrzeby spalania (np. w postaci „zetki”) w pomieszczeniach z tymi urządzeniami należy zamontować dodatkowy nawiewnik o stałym przepływie. Zapewni on stały napływ powietrza, który uzupełni zużyty podczas pracy urządzenia tlen.

Nawiewniki HIGRO® w systemie wentylacji

W zależności od wymagań akustycznych możemy zastosować systemowe higrosterowane nawiewniki okienne AERECO EMM Dn,e,w do 38 dB(A) oraz EXR do 42 dB(A), nawiewniki do rolet okiennych EAH do 45 dB(A), nawiewniki ściienne EHT do 52 dB(A).

Znając niezbędne parametry akustyczne nawiewników oraz wymagania dotyczące ilości usuwanego powietrza można obliczyć liczbę wymaganych elementów. W tym celu wykorzystuje się wzór:

$$n = Vn / Vs$$

gdzie:

n – wymagana liczba nawiewników

Vn – ilość powietrza wynikająca z warunków higienicznych, [m³/h]

Vs – ilość powietrza jaka może przepłynąć przez nawiewnik przy $\Delta p = 10$ Pa, [m³/h]

np. dla nawiewników EMM707 wartość Vs wynosi 29 m³/h.

Vn obliczmy na podstawie Polskiej Normy PN-B-03430:1983 + zmiana Az3:2000 „Wentylacja w budynkach mieszkalnych zamieszkania zbiorowego i użyteczności publicznej. Wymagania”, która określa ilość powietrza, jaką musimy usunąć (a więc i dostarczyć) z poszczególnych pomieszczeń. Korzystając z podanego wzoru nie można zapomnieć o konieczności dostarczenia powietrza do wszystkich pokoi i kuchni. Może, więc się okazać, że w dużych mieszkaniach będziemy musieli zastosować więcej nawiewników niż to wynika z obliczeń. W małych mieszkaniach może okazać się, że w jednym pomieszczeniu będzie trzeba zamontować więcej nawiewników niż jeden.

Skutki złe działającego systemu wentylacji:

- kondensacja i wykroplenie pary wodnej w miejscach występowania mostków termicznych oraz na szybach;
- duża wilgotności w pomieszczeniu zwiększająca ryzyko występowania pleśni;
- niekorzystny wpływ na strukturę budynku oraz możliwość uszkodzenia konstrukcji;
- straty energii cieplnej;
- ciągi wsteczne, złe spalanie gazu;
- samopoczucie użytkowników (ból głowy, brak koncentracji, alergie, astma).

Normatywna ilość powietrza wentylacyjnego

Typ pomieszczenia	Strumień powietrza [m ³ /h]
kuchnia z oknem zewnętrznym wyposażona w kuchenkę gazową lub węglową	70
kuchnia z oknem zewnętrznym , wyposażona w kuchenkę elektryczną: w mieszkaniu do trzech osób w mieszkaniu dla więcej niż trzech osób	30 50
kuchnia bez okna zewnętrznego lub wnęka kuchenna, wyposażona w kuchenkę elektryczną	50
łazienka (z WC lub bez)	50
oddzielne WC	30
pomocnicze pomieszczenie bezokienne (garderoba, schowek)	15
pokój mieszkalny znajdujący się na wyższej kondygnacji w wielopiętrowym domu jednorodzinnym lub w wielopiętrowym mieszkaniu domu wielorodzinnego	30
kuchnia bez okna zewnętrznego wyposażona w kuchenkę gazową	70

Poniżej podano przykłady obliczenia ilości nawiewników dla różnych mieszkań:

- Dla mieszkań z kuchnią wyposażoną w kuchenkę elektryczną oraz łazienką ilość nawiewników będzie równa:

$$n = V_n / V_s = (50+50) / 29 = 3,4 \text{ szt.}$$

Przyjęto, że wystarczająca ilość nawiewników w mieszkaniu 3 sztuki.

- Dla mieszkań typu z kuchnią wyposażoną w kuchenkę elektryczną, łazienką, oddzielnym WC i garderobą ilość nawiewników będzie równa:

$$n = V_n / V_s = (50+50+30+15) / 29 = 5 \text{ szt.}$$

Przyjęto, że wystarczająca liczba nawiewników w mieszkaniu to 5 sztuk.

UWAGA!

Dla zachowania projektowego sposobu pracy całego systemu wentylacji AERECO (akustyki, przepływów i energooszczędności) należy stosować wyłącznie współpracujące ze sobą elementy AERECO opisane w tym katalogu. Należy pamiętać, że w skład strumienia powietrza dopływającego do pomieszczeń wchodzi powietrze infiltrujące przez nieszczelności w konstrukcji budynku. W przypadku projektowania budynku z określonym standardem szczelności w bilansie powietrza dopływającego do pomieszczenia należy ująć strumień powietrza infiltracyjnego.

Rozmieszczenie elementów w mieszkaniu

Dla właściwego wentylowania pomieszczeń istotne jest zapewnienie przepływu powietrza od elementów nawiewnych do kratki wyciągowych. Intensywność przepływu musi zapewnić skuteczne usuwanie zanieczyszczeń. Ważny jest kierunek przepływu - z pomieszczeń „czystych” (pokoje, sypialnie) do pomieszczeń o dużym nasileniu wydzielania zanieczyszczeń (kuchnia, łazienka, WC). Należy zapewnić niezakłócony przepływ powietrza pomiędzy pomieszczeniami poprzez podcięcia drzwi wewnętrzne.

Zasady rozmieszczanie elementów wentylacyjnych

W celu zapewnienia właściwego działania wentylacji należy przestrzegać następujących zasad:

- Ilość powietrza nawiewanego powinna być równa ilości powietrza wywiewanego.
- Nawiewniki powietrza powinny być rozmieszczone w pokojach i ewentualnie w kuchni. Rozmieszczając nawiewniki, w pierwszej kolejności umieszczamy po jednym w każdym pokoju. Jeżeli uzyskana liczba nawiewników jest niewystarczająca dodatkowo można zamontować w kuchni lub w pokoju o powierzchni większej niż 25 m².
- Nie montujemy nawiewników w łazience.
- Wyciąg powietrza powinien być umieszczony w kuchni, łazience, WC, garderobie i innych pomieszczeniach pomocniczych.
- Warunkiem swobodnego przepływu powietrza jest podcięcie drzwi od pokoi (wymiar prześwitu to min. 80 cm²) oraz wykonanie w drzwiach kuchni, łazienki, toalety lub innego pomieszczenia pomocniczego otworów w dolnej części o powierzchni min. 220 cm².

Strefowe działanie systemu HIGRO® AERECO

Intensywność używania poszczególnych pomieszczeń przez mieszkańców ulega w ciągu dnia zmianom. Mieszkańcy w ciągu nocy przebywają w sypialniach, natomiast w ciągu dnia w salonie lub poza mieszkaniem. Intensywność korzystania z łazienki i kuchni jest również cykliczna. Łazienka i związane z nią duże zyski wilgoci zauważalne są w godzinach porannych i wieczornych. Wzrost zanieczyszczeń w kuchni jest powiązany godzinowo z porami posiłków. Największe zyski wilgoci i zanieczyszczeń pojawiają się przed porą obiadową. System HIGRO® dopasowuje intensywności wentylacji do lokalnych

i chwilowych potrzeb poprzez pomiar poziomu wilgotności względnej. Ponieważ elementy wentylacyjne umieszczone są we wszystkich pomieszczeniach, system dostosowuje intensywność wentylacji oraz drogę przepływu powietrza w zależności od potrzeb w poszczególnych strefach (grupach pomieszczeń) mieszkania. Na przykład, w ciągu dnia (rysunek A) nawiewniki w salonie (użytkowanym) dostarczają więcej powietrza niż nawiewniki w sypialniach (nie użytkowane). Nocą (rysunek B) instalacja zachowuje się odwrotnie. Mieszkania w budynku wielorodzinnym mają różne, zmienne w czasie zapotrzebowanie na powietrze. W takich budynkach wilgotność wzrastająca w mieszkaniach o największej liczbie mieszkańców powoduje otwieranie nawiewników i kratki wyciągowych, zwiększając tym samym intensywność wymiany powietrza. W mieszkaniach o mniejszej aktywności, mniejsze otwarcie elementów wentylacyjnych przyczynia się do zwiększenia oszczędności energetycznych.

Dynamiczny mechanizm działania HIGRO® AERECO

Gdy zapotrzebowanie na powietrze zwiększa się na przykład w kuchni, kratka wyciągowa zwiększa otwarcie. Spowodowany tym spadek ciśnienia w mieszkaniu zwiększa przepływ powietrza przez nawiewniki. Równowaga ilości nawiewanego i usuwanego powietrza zostaje zachowana. Z drugiej strony, jeśli zapotrzebowanie (wilgotność) wzrośnie w którymś z pomieszczeń mieszkalnych, nawiewnik tam zamontowany zwiększy otwarcie, nawiewając więcej świeżego powietrza. Wilgotne powietrze docierając do kratki wyciągowej zwiększy ich otwarcie zwiększając intensywność wentylacji mieszkania. Układ powraca do stanu pierwotnego po usunięciu nadmiaru zanieczyszczeń.

Jakość powietrza wewnętrznego

Wewnątrz budynku głównymi zanieczyszczeniami powietrza są wilgotność, CO₂, VOC. Biorąc pod uwagę, że zwiększenie wilgotności powiązane jest głównie z aktywnością mieszkańców, która generuje również zwiększenie poziomów CO₂ możemy uznać, iż wentylacja sterowana poziomem wilgotności względnej dostosowuje się do rzeczywistych potrzeb użytkownika w miejscu i czasie powstawania zanieczyszczeń powietrza. Wentylacja HIGRO® AERECO dostosowuje wielkość strumienia powietrza przepływającego przez strefy mieszkania gwarantując najwyższą jakość powietrza wewnętrznego.

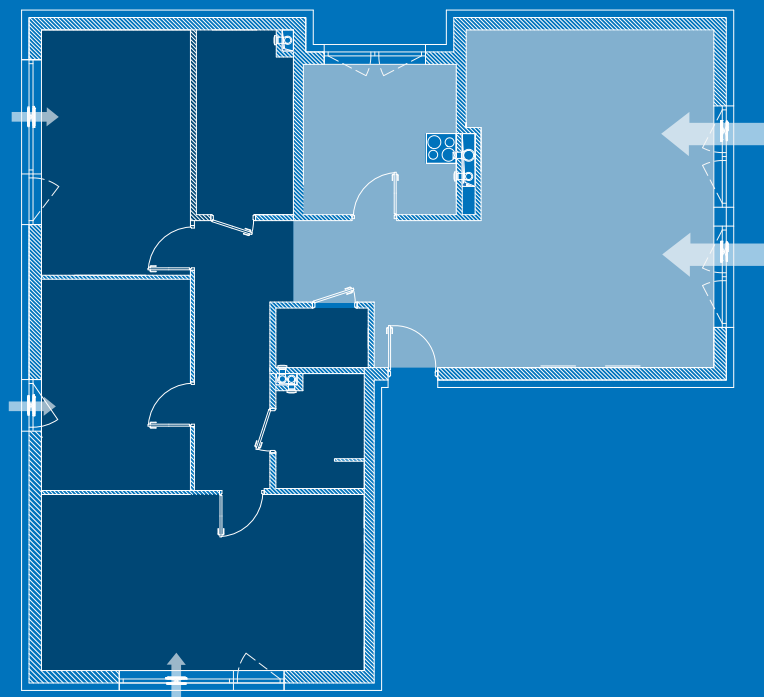

Zasada działania systemu

Rysunek A - DZIEŃ

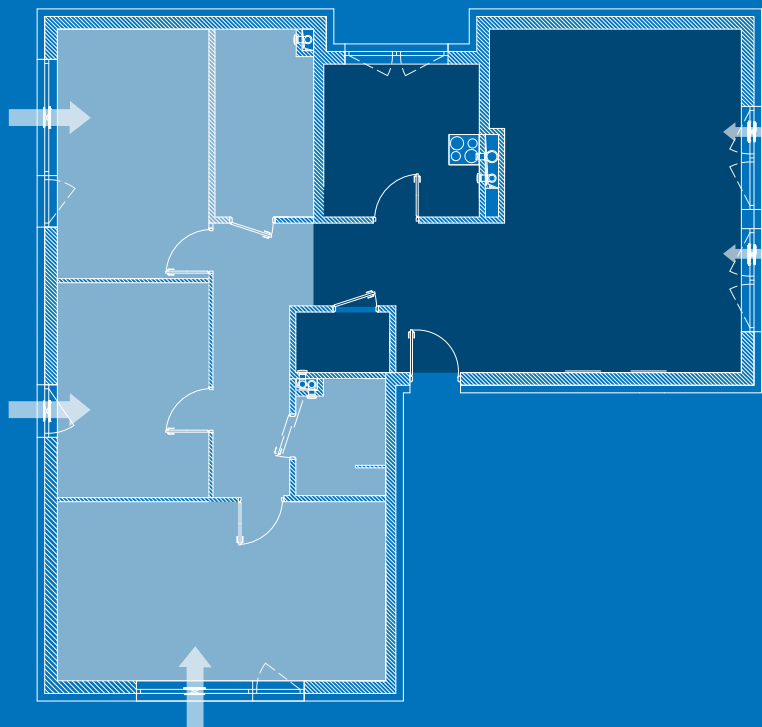

Rysunek B - NOC (Night)



-  obszar wzmoczonej aktywności mieszkańców
-  zmienny strumień powietrza nawiewanego

NAWIEWNIKI POWIETRZA AERECO EFEKTYWNOŚĆ AKUSTYCZNA



Akustyka

Zastosowanie systemu wentylacji AERECO pozwala na uzyskanie wyjątkowo dobrych parametrów poziomu dźwięku hałasu we wszystkich pomieszczeniach przeznaczonych do przebywania ludzi.

W budynkach hałas przedostaje się do pomieszczeń wieloma drogami. Jedną z nich, jest ta związana z hałasem występującym w bezpośrednim otoczeniu budynku. Ten typ hałasu przenika do pomieszczeń przez okna, ściany i inne przegrody. Jest zależny głównie od lokalizacji budynku. Szczególnie narażone na hałas z zewnątrz są budynki umieszczone w pobliżu ruchliwych dróg, fabryk, lotnisk. Parametrem określającym pośrednio jak dużo hałasu przedostaje się z zewnątrz do interesujących nas pomieszczeń jest izolacyjność akustyczną przegród budowlanych.

W budownictwie dominujący wpływ na przenikanie hałasu mają okna, ponieważ ich współczynnik izolacyjności jest niższy niż ścian. Montaż nawiewnika w oknie ma wpływ na izolacyjność akustyczną okna. W celu uzyskania optymalnej izolacyjności okna z nawiewnikiem, AERECO udostępnia tabele doborowe umożliwiające określenie wypadkowej izolacyjności akustycznej okna z maksymalnie otwartym nawiewnikiem. Dodatkowo AERECO oferuje grupę nawiewników wyposażonych w elementy tłumiące, których zadaniem jest ograniczenie hałasu przenikającego z zewnątrz.

Systemy wentylacji zbiorczej AERECO umożliwiają uzyskanie parametrów poziomu dźwięku hałasu na poziomie nie gorszym niż wynikający z przepisów, zapewniając równocześnie normową wymianę powietrza.

Obliczanie wypadkowej izolacyjności akustycznej okna z nawiewnikiem

Montaż nawiewnika w oknie ma wpływ na izolacyjność akustyczną okna. W przypadku okna o współczynniku akustycznym 33 dB i nawiewnika o takim samym współczynniku nie możemy przyjąć, że po zamontowaniu nawiewnika w oknie jego izolacyjność akustyczna pozostanie na poziomie 33 dB.

$$R_{w, \text{wyp}} = -10 \times \log \left(10^{-0,1R_w} + n \frac{10}{S} 10^{-0,1D_{n,e,w}} \right)$$

Wynika to z faktu, że w przypadku okien izolacyjność akustyczna określana jest parametrem R_w (wskaźnik izolacyjności akustycznej właściwej okna bez nawiewnika, podawany przez producenta okien, dB), natomiast w przypadku nawiewników jest on określany jako $D_{n,e,w}$ (elementarna znormalizowana różnica poziomów dla elementów o powierzchni mniejszej od 1 m^2 – a takie są właśnie nawiewniki, podawany przez producentów nawiewników).

Zależność pomiędzy współczynnikiem izolacyjności akustycznej okna i nawiewnika określa przedstawiony wyżej wzór, który poza wymienionymi współczynnikami R_w i $D_{n,e,w}$ uwzględnia również powierzchnię okna oraz (S), liczbę nawiewników na oknie (n). Przykładowe wyniki obliczeń na podstawie przedstawionego wzoru zawiera poniższa tabela.

Tabela 4. Przykłady obliczenia wypadkowej izolacyjności akustycznej okna z maksymalnie otwartym nawiewnikiem.

$D_{n,e,w}$ nawiewnik [dB]	R_w okna [dB]	R_w wypadkowe okna o pow. 2,25 m^2 z nawiewnikiem [dB]	R_w wypadkowe okna o pow. 3,40 m^2 z nawiewnikiem [dB]	R_w wypadkowe okna o pow. 4,50 m^2 z nawiewnikiem [dB]
32	32	24,6	26,0	26,9
	34	24,9	26,5	27,4
	36	25,1	26,8	27,8
	38	25,3	27,0	28,1
	40	25,4	27,1	28,2
	42	25,4	27,2	28,3
	44	25,5	27,2	28,4
37	32	28,2	29,1	29,7
	34	28,9	30,1	30,7
	36	29,4	30,8	31,6
	38	29,8	31,3	32,2
	40	30,1	31,6	32,6
	42	30,2	31,9	33,0
	44	30,3	32,0	33,2
39	32	29,2	30,0	30,4
	34	30,2	31,1	31,7
	36	30,9	32,1	32,7
	38	31,4	32,8	33,6
	40	31,8	33,3	34,2
	42	32,1	33,6	34,6
	44	32,2	33,9	35,0
42	32	30,4	30,9	31,1
	34	31,7	32,3	32,7
	36	32,7	33,6	34,1
	38	33,6	34,6	35,2
	40	34,2	35,4	36,2
	42	34,6	36,0	36,9
	44	34,9	36,5	37,4

EFEKTYWNOŚĆ ENERGETYCZNA SYSTEMU Z NAWIEWNIKAMI HIGRO® AERECO



OCENA EFEKTYWNOŚCI ENERGETYCZNEJ NAPE

Narodowa Agencja Poszanowania Energii, utworzona z inicjatywy Funduszu Poszanowania Energii w 1994r., jest instytucją łączącą działalność konsultingową w sektorze budownictwa, prace badawczo-rozwojowe oraz usługi w sektorze energetycznym. W obszarze zainteresowania agencji znajdują się wszystkie problemy związane z racjonalną gospodarką energetyczną, ze szczególnym uwzględnieniem problematyki paliw odnawialnych.

Ocena efektywności energetycznej

Ocena efektywności energetycznej polega na porównaniu zużycia energii (ogrzewanie + energia potrzebna do działania instalacji wentylacyjnej) oraz strumienia przepływającego powietrza (możliwa ocena jakości powietrza wewnętrznego) w referencyjnym budynku mieszkalnym, wyposażonym w oceniany system, ze zużyciem w tym samym budynku wyposażonym w referencyjne systemy wentylacji grawitacyjnej i mechanicznej wywiewnej. Na potrzeby symulacji zdefiniowano dwa mieszkalne budynki referencyjne, jednorodzinny i wielorodzinny. Przyjęto typowe rozwiązania konstrukcyjne. Parametry cieplne przegród budowlanych odpowiadają aktualnym, minimalnym wymaganiom według rozporządzenia w sprawie warunków technicznych jakim powinny odpowiadać budynki i ich usytuowanie (WT). Dla instalacji wentylacji grawitacyjnej i mechanicznej przyjęto wszystkie obowiązujące wymagania, dotyczące min. strumienia powietrza usuwanego z pomieszczeń oraz mocy właściwej wentylatorów, zawarte w WT i Polskiej Normie PN-B-03430:1983+Az3:2000.

Najistotniejszym wymaganiem WT, które obowiązuje od 1 stycznia 2014, jest obowiązek obliczania charakterystyki energetycznej budynku w celu wykazania spełnienia wymagań minimalnych. Zgodnie z obowiązującymi przepisami budynki mieszkalne powinny się charakteryzować następującymi wartościami EPH+W, energii pierwotnej na potrzeby ogrzewania, wentylacji i przygotowania ciepłej wody użytkowej:

Rodzaj budynku	Maksymalne wartości wskaźnika EPH+W na potrzeby ogrzewania, wentylacji i przygotowania ciepłej wody użytkowej [kWh/(m ² *rok)]		
	od 1 stycznia 2014 r.	od 1 stycznia 2017 r.	Od 1 stycznia 2021 r.*
Jednorodzinny	120	95	70
Wielorodzinny	105	85	65

* od 1 stycznia 2019 r. – w przypadku budynków zajmowanych przez władze publiczne oraz będących ich własnością

Budynek referencyjny wielorodzinny wyposażony w system wentylacji grawitacyjnej, charakteryzuje się wskaźnikiem EP = 102,43 [kWh/(m²*rok)], a w system wentylacji mechanicznej wywiewnej, EP = 86,41 [kWh/(m²*rok)]. Odpowiednio dla budynku jednorodzinnego, wartości EP wynoszą, dla systemu wentylacji grawitacyjnej – 112,63 [kWh/(m²*rok)], oraz dla mechanicznej wywiewnej – 117,59 [kWh/(m²*rok)]. Oba budynki spełniają wymagania energetyczne obowiązujące w okresie do 31 grudnia 2016 r.

Obliczenia na potrzeby oceny efektywności energetycznej przeprowadzono dla całego sezonu grzewczego. Jako daty graniczne sezonu przyjęto dni w których średnia dobowa temperatura przekracza +12°C. W obliczeniach wykorzystano godzinowe dane meteorologiczne wg normy PN-EN ISO 15927-4:2007. Do określenia strumienia powietrza przepływającego przez budynek oraz analizy stężenia zanieczyszczeń wykorzystano program CONTAM 3.1 z zastosowaniem modelu wielostrefowego (jedno pomieszczenie odpowiada jednej strefie). Otrzymane wartości stanowią dane wejściowe do obliczeń bilansu cieplnego. Obliczenia te wykonuje się zgodnie z PN-EN ISO 13790:2009, zmodyfikowaną metodą godzinową, 6R1C, w układzie jednostrefowym (budynek stanowi jedną strefę).

Przyjęta metoda pozwala uwzględnić zmienność strumieni w czasie, wynikającą ze zmian temperatury i prędkości wiatru oraz ze sterowania elementów wentylacyjnych, zużycie energii do napędu urządzeń w systemie wentylacyjnym, zmniejszenie zużycia energii na skutek zastosowania systemu do odzysku ciepła, oraz jakość powietrza zapewnianą przez oceniany system.

Kategorie efektywności energetycznej

Obliczenia symulacyjne przeprowadzane są w dwóch etapach. W pierwszym określa się, czy strumienie wentylacyjne spełniają wymagania minimalne. Następnie przeprowadza się obliczenia zużycia energii. Wynik obliczeń stanowi zużycie energii pierwotnej na potrzeby ogrzewania i wentylacji wyrażone w kWh/rok. Dodatkowo uwzględnia się energię elektryczną potrzebną do zasilania urządzeń wentylacyjnych.

Aby zróżnicować oceniane systemy NAPE wprowadziło kategorie efektywności energetycznej. Przyjęto, że średnie zużycie energii dla budynku referencyjnego wyposażonego w wentylację grawitacyjną i mechaniczną wywiewną stanowi poziom odniesienia równy 100%.

Dla wyników pośrednich przyjęto następujące kategorie :

wynik od 0% do 30% włącznie	A1
wynik od 30 do 50% włącznie	A2
wynik od 50 do 70% włącznie	B1
wynik od 70 do 90% włącznie	B2
wynik od 90 do 110% włącznie	C
wynik powyżej 110%	D

Obliczanie charakterystyki energetycznej budynków











Nowa metoda obliczania charakterystyki energetycznej budynków, zastępująca dotychczasową, wprowadzoną rozporządzeniem z 2008r., w przypadku obliczania zapotrzebowania na energię do ogrzewania, wymaga określenia wartości podstawowego strumienia powietrza zewnętrznego, odniesionego do strefy ogrzewanej w budynku, Vve,1,n. Na podstawie wykonanych obliczeń efektywności energetycznej budynku referencyjnego NAPE wyposażonego w systemy wentylacji AERECO HIGRO®, określa się dla tego systemu **wartość Vve,1,n równą 0,19 * 10⁻³ m³/(s*m²)**.

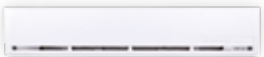

Systemy AERECO HIGRO® uzyskał rekomendację NAPE do stosowania w budynkach wielorodzinnych w kategorii A2. Oznacza to oszczędności do 50%.

NAWIEWNIKI AERECO

TABELA POGLĄDOWA

	rodzaj	nawiewniki AERECO		opis	rodzaj nawiewnika	przepływ powietrza
EXR.HP	HIGRO®		s. 2	dwusystemowy nawiewnik hidrodynamic™ z funkcją blokady w pozycji maksymalnego i minimalnego przepływu	dwusystemowy okienny	7-28 lub 7-26 m³/h
EXR	HIGRO®		s. 4	HIGROsterowany nawiewnik hidrodynamic™ z funkcją blokady w pozycji maksymalnego i minimalnego przepływu	higrosterowany okienny	7-27 lub 7-28 lub 7-30 m³/h
EMM.HP	HIGRO®		s. 6	HIGROsterowany dwusystemowy nawiewnik EMM.HP z możliwością przymknięcia	higrosterowany dwusystemowy okienny	6 – 26 m³/h
EMM	HIGRO®		s. 8	HIGROsterowany nawiewnik EMM, dwustrumieniowy z możliwością przymknięcia	higrosterowany okienny	6 – 29 m³/h
EAH	HIGRO®		s.10	HIGROsterowany nawiewnik EAH, z możliwością przymknięcia	higrosterowany do montażu na kasecie rolety zewnętrznej	5 – 30 m³/h
EFR	PRESO®		s. 12	nawiewnik z precyzyjnym nastawem EFR, z możliwością ustawienia przysłony w jednej z pięciu pozycji	ciśnieniowy okienny	6 – 30 m³/h
AMO	PRESO®		s. 14	ciśnieniowy nawiewnik AMO, z możliwością przymknięcia	ciśnieniowy okienny	6 – 30 m³/h
2MO	PRESO®		s. 16	ciśnieniowy nawiewnik 2MO, z możliwością przymknięcia	ciśnieniowy okienny	4 – 20 m³/h
AMI	PRESO®		s. 18	ciśnieniowy nawiewnik akustyczny AMI, z możliwością przymknięcia	ciśnieniowy okienny	5 – 22 m³/h
AMA	PRESO®		s. 20	ciśnieniowy nawiewnik akustyczny AMA, z możliwością przymknięcia	ciśnieniowy okienny	4 – 19 m³/h
EFF	INOTO®		s. 22	nawiewnik sterowany ręcznie EFF, z możliwością przymknięcia	sterowany ręcznie okienny	6 – 30 m³/h

tłumienie akustyczne z okapem standardowym	tłumienie akustyczne z okapem akustycznym	tłumienie akustyczne z łącznikiem i okapem akustycznym	dostępne kolory podstawowe*	wymiary otworów montażowych	przeznaczenie – rodzaj okien	rodzaj
35 dB(A) (z okapem AC)	–	38 dB(A) (z okapem AC)	biały, kasztanowy, dębowy, szary, antracyt	2 x 160 mm x 12 mm lub 320 mm x 12 mm	PVC, drewno, aluminium	HIGRO® EXR.HP
35 dB(A)	40 dB(A)	42 dB(A)	biały, kasztanowy, dębowy, szary, antracyt	2 x 160 mm x 12 mm lub 320 mm x 12 mm	PVC, drewno, aluminium	HIGRO® EXR
31 dB(A) (z okapem AC)	–	–	biały, kasztanowy, dębowy, szary, antracyt	280 mm x 12 mm lub 2 x 140 mm x 12 mm	PVC, drewno, aluminium	HIGRO® EMM.HP
32 dB(A)	38 dB(A)	–	biały, kasztanowy, dębowy, szary, antracyt	280 mm x 12 mm lub 2 x 140 mm x 12 mm	PVC, drewno, aluminium	HIGRO® EMM
45 dB(A) (akustyka nawiewnika w skrzynce systemu Opoterm)	-	-	biały	255 mm x 25 mm	kaseta rolety zewnętrznej	HIGRO® EAH
31dB(A) (z okapem AC)	–	–	biały, kasztanowy, dębowy, antracyt	280 mm x 12 mm	PVC, drewno, aluminium	PRESO® EFR
32 dB(A)	–	–	biały, kasztanowy, dębowy, antracyt	340 mm x 12 mm lub 2 x 172 mm x 12 mm	PVC, drewno, aluminium	PRESO® AMO
33 dB(A)	–	–	biały, kasztanowy, dębowy, antracyt	250 mm x 12 mm	PVC, drewno, aluminium	PRESO® 2MO
37 dB(A)	–	–	biały, kasztanowy, dębowy, antracyt	340 mm x 12 mm lub 2 x 172 mm x 12 mm	PVC, drewno, aluminium	PRESO® AMI
41 dB(A)	–	–	biały	340 mm x 12 mm lub 2 x 172 mm x 12 mm	PVC, drewno, aluminium	PRESO® AMA
31 dB(A)	36 dB(A)	–	biały, kasztanowy, dębowy, antracyt	280 mm x 12 mm	PVC, drewno, aluminium	INOTO® EFF

* w celu uzyskania informacji na temat stosowania innych kolorów prosimy o kontakt z biurem działu Air Inlet Division.

NAWIEWNIKI AERECO

ZALECENIA MONTAŻOWE

Sposób montażu nawiewników okiennych

Polska Norma PN-B-03430:1983/Az3:2000P „Wentylacja w budynkach mieszkalnych zamieszkania zbiorowego i użyteczności publicznej. Wymagania” określa sposób montażu nawiewników następująco:

„...nawiewniki powietrza o regulowanym stopniu otwarcia usytuowane:
– w górnej części okna (w ościeżnicy, ramie skrzydła, między ramą skrzydła a górną krawędzią szyby zespolonej), lub
– w otworze okiennym (między nadprożem a górną krawędzią ościeżnicy, w obudowie rolety zewnętrznej), albo
– w przegrodzie zewnętrznej ponad oknem.(...)”



Przykład montażu nawiewnika

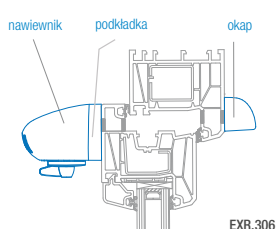

okno PVC – nawiewnik EXR z podkładką i okapem standardowym

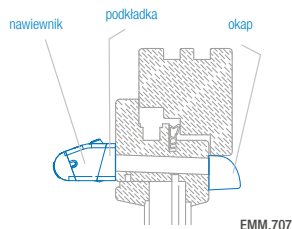

okno drewniane – nawiewnik EMM z okapem standardowym

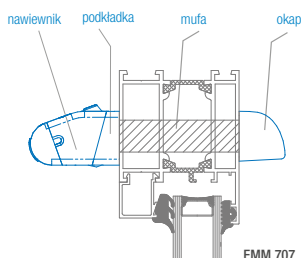

okno aluminiowe – nawiewnik EMM z okapem standardowym i mufą montażową MTM



nawiewnik EAH montowany w kasie rolety zewnętrznej

Zapis ten jednoznacznie wskazuje górną część okien (lub ścian) jako prawidłowe miejsce zamontowania nawiewników.

Nawiewnik montowany jest w oknach PVC i drewnianych: w skrzydle i ramie okna. W przypadku okien PVC nawiewniki montuje się na przyldzie okiennej bez uszkodzenia wzmocnienia stalowego okna.

Nawiewniki montuje się w górnej części okien dzięki czemu powietrze z zewnątrz nie jest kierowane bezpośrednio na użytkownika i tym samym unika się nieprzyjemnego zjawiska przeciągu.

Zamontowany nawiewnik nie powinien stanowić przeszkody w zamontowaniu i otwieraniu okna. W celu uniknięcia tego problemu sugerowane miejsce montażu nawiewnika to środek skrzydła **B** okna lub przesunięcie go w kierunku klamki **A**. Montaż po stronie zawiasów **C** sprawia, że przy otwieraniu okna nawiewnik może ulec uszkodzeniu.

Przykładowe otwory montażowe

Otwór montażowy pod nawiewnik EMM dla okien PVC i drewnianych.

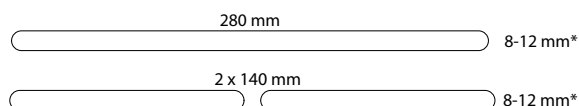

* Szerokość otworu zależy od rodzaju nawiewnika. Na każdej stronie produktowej podano właściwe wymiary. Badania nawiewników przeprowadzone zostały na otworach o podanej szerokości i wysokości 12 mm. Wartości przepływu podane na stronach produktowych obowiązują przy otworze wysokości 12 mm. Dopuszczalne jest wykonanie otworu o innych wymiarach niż zalecane pod warunkiem zachowania powierzchni netto otworu.

Otwór montażowy pod mufę dla profili aluminiowych.

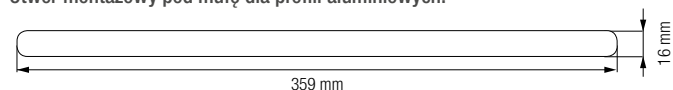

Otwór montażowy pod nawiewnik EAH dla rolet zewnętrznych.



WSPARCIE TECHNICZNO-HANDLOWE AERECO



Alicja Stempka

el.: 22 380 30 00 wew. 405

doradca Klienta

e-mail: stempka@aereco.com.pl

ul. Dobra 13, Łomna Las

05-152 Czosnów

tel.: 22 380 30 00

fax: 22 380 30 01

www.aereco.com.pl

www.nawiewnik.pl

AIR INLETS DIVISION - dział nawiewniki

doradca klienta AERECO północ	doradca klienta AERECO południe	doradca klienta AERECO zachód
tel. 519 329 939 e-mail stempka@aereco.com.pl	tel. 519 329 443 e-mail kalemba@aereco.com.pl	tel. 519 329 441 e-mail gruszczynski@aereco.com.pl

biuro regionalne BYDGOSZCZ ul. Poznańska 31 lok. 9, 85-129 Bydgoszcz, tel. 52 379 19 15, fax 52 379 16 17
doradca techniczny **Karolina Jasińska**, tel. 667 684 479, e-mail: jasinska@aereco.com.pl

biuro regionalne GDAŃSK ul. Majora Ślabego 23B/8, 80-298 Gdańsk, tel. 58 303 10 99, fax 58 303 32 48
doradca techniczny **Jacek Arendt**, tel. 667 684 484, e-mail: arendt@aereco.com.pl

biuro regionalne KATOWICE ul. Jesionowa 9a, lok. 412, 40-159 Katowice, tel. 32 258 01 57, fax 32 258 72 13
doradca techniczny **Damian Siwek**, tel. 667 684 478, e-mail: siwek@aereco.com.pl

biuro regionalne KRAKÓW ul. Lipińskiego 17 lok. B, 30-349 Kraków, tel. 12 414 39 93, fax 12 414 39 75
doradca techniczny **Marcin Spędzia**, tel. 667 684 480, e-mail: spedzia@aereco.com.pl

biuro regionalne LUBLIN ul. Startowa 14 lok. 97, 20-352 Lublin, tel. 81 746 20 40, fax 81 746 01 68
doradca techniczny **Michał Tarkowski**, tel. 667 684 491, e-mail: tarkowski@aereco.com.pl

biuro regionalne POZNAŃ ul. Szelągowska 24, 61-626 Poznań, tel. 61 843 63 34, fax 61 843 63 95
doradca techniczny **Maciej Swoboda**, tel. 695 250 656, e-mail: swoboda@aereco.com.pl

biuro regionalne WARSZAWA ul. Józefa Bema 60A, 01-225 Warszawa, tel. 22 380 30 37, fax 22 380 30 38
doradca techniczny **Paweł Kuleta**, tel. 695 250 664, e-mail: kuleta@aereco.com.pl

biuro regionalne WROCŁAW ul. Kościuszki 82/2, 50-441 Wrocław, tel. 71 341 93 95, fax 71 341 08 11
doradca techniczny **Jadwiga Zawada**, tel. 509 998 852, e-mail: zawada@aereco.com.pl



w w w . n a w i e w n i k . p l

zamówienia nawiewników przez internet
www.zamow.nawiewnik.pl

AERECO WENTYLACJA sp. z o.o.
ul. Dobra 13 · Łomna Las · 05-152 Czosnów
tel. 22 380 30 00 · fax 22 380 30 01
e-mail: biuro@aereco.com.pl · www.aereco.com.pl

Biura regionalne: Bydgoszcz · Gdańsk · Katowice · Kraków · Lublin · Poznań · Warszawa · Wrocław